

# MINI RETRO CAMERA

EP509/TKD005MC

23098

## I. PRODUKTBESCHREIBUNG

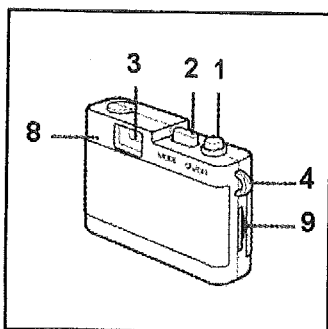
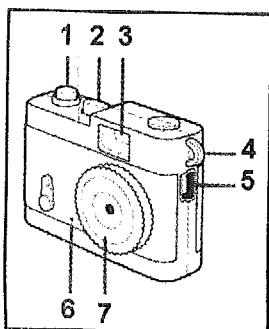

- 1: Betrieb (EIN / AUS) / Rec
- 2: Modustaste
- 3: Sucher
- 4: Gurtschlaufe
- 5: Mini-USB-Buchse
- 6: Mikro
- 7: Kamera-Objektiv
- 8: LED-Licht
- 9: Mikro-SD(TF)-Kartensteckplatz

Abb. 1 - Vorderansicht    Abb. 2 - Rückansicht

Im Lieferumfang enthalten: USB-Kabel und Gurt  
Mikro SD-Karte nicht im Lieferumfang enthalten.

## II. VERWENDUNG DER KAMERA

### A. SD-KARTE EINSTECKEN

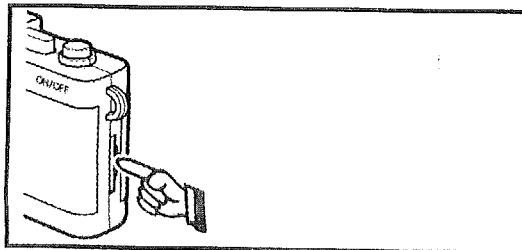
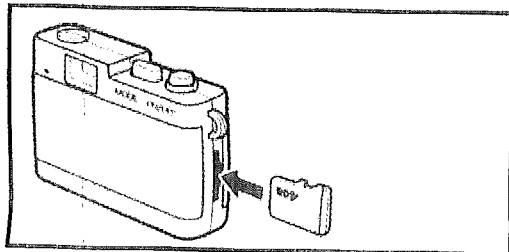

Schieben Sie die SD-Karte in die Buchse (9), wie im Bild oben gezeigt (die bedruckte Seite muss Ihnen zugewandt sein).

Benutzen Sie Ihren Fingernagel oder die runde Spitze einer Büroklammer, um die Karte vorsichtig ganz in den Einschub zu schieben. Die Karte macht ein schwaches Klickgeräusch, wenn sie vollständig eingeschoben ist.

Hinweis: Um die SD-Karte zu entfernen, schieben Sie die Karte vorsichtig mit dem Fingernagel oder einer Büroklammer in den Steckplatz. Es macht "Klick" und die Karte wird aus dem Steckplatz ausgeworfen.

### B. LADEN DER KAMERA

Stecken Sie das eine Ende des USB-Kabels in die USB-Buchse (5), und verbinden Sie das andere Ende mit dem USB-Anschluss. Während des Ladens blinkt das rote Licht (8) langsam im Sucher (3). Wenn der Akku vollständig aufgeladen ist, hört das rote Licht auf zu blinken, und wird dauerhaft rot.

Ladezeit vor dem ersten Gebrauch: Ladezeit für die nächsten Verwendungen:	2 Stunden Laden Sie die Kamera, bis das rote Licht nicht mehr blinkt oder 3 Stunden, wenn der Akku leer war.
Autonomiezeit, nachdem die Kamera voll aufgeladen ist:	50 min. (Video)

## C. AN/AUS:

Um die Kamera einzuschalten, drücken Sie die AN / AUS-Taste (1) und halten Sie sie fest, bis das rote LED-Licht (8) leuchtet. Die Kamera schaltet automatisch in den Fotomodus, das rote Licht leuchtet dauerhaft.

Um die Kamera auszuschalten, drücken Sie die AN / Aus-Taste (1) und halten Sie sie gedrückt, bis das rote LED-Licht (8) verschwindet. Das Gerät speichert automatisch die aktuelle Datei und fährt herunter.

Bitte beachten: Vor dem Ausschalten sicherstellen, dass das LED-Licht dauerhaft rot leuchtet (Photomodus).

## D. MODUS:

1. Wenn die Kamera eingeschaltet ist, drücken Sie die MODE-Taste (2), um vom Fotomodus in den Videomodus zu wechseln.
2. Drücken Sie die Taste erneut, um vom Videomodus in den Tonmodus zu wechseln.
3. Drücken Sie die Taste ein weiteres Mal, um in den Fotomodus zu gelangen.

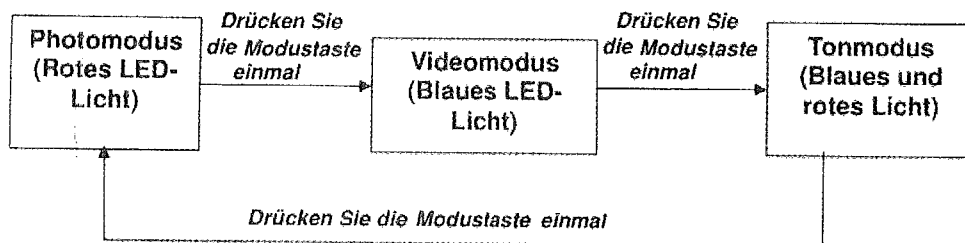

## E. PHOTOMODUS

1. Wenn das LED-Licht (8) durchgehend rot leuchtet, drücken Sie einmal auf die Taste AN / AUS (1), um ein Bild aufzunehmen.

Hinweis: Achten Sie auf einen Abstand von 20 cm zwischen Ihnen und der Kamera, wie in der Abbildung gegenüber gezeigt.

2. Das rote Licht (8) blinkt einmal, und die Rückkehr zu einem dauernden roten Licht zeigt an, dass ein Bild aufgenommen wurde.

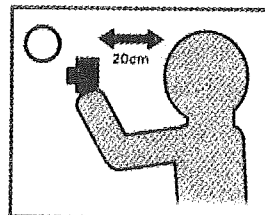
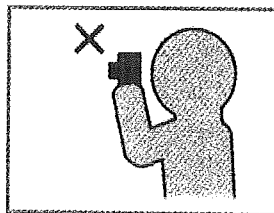

### HINWEIS:

1. Wenn das Gerät eingeschaltet ist, ist der Fotomodus der Standardmodus.
2. Die Kamera schaltet sich automatisch aus, wenn für ca. 40 Sekunden keine Taste gedrückt wird. Vor dem Ausschalten blinkt das rote Licht zweimal.

## F. VIDEOMODUS



1. Wenn die LED (8) durchgehend blau leuchtet, drücken Sie die AN / AUS-Taste (1) einmal. Das blaue LED-Licht beginnt zu blinken, was anzeigt, dass die Kamera aufzeichnet.
2. Wenn Sie die Aufnahme beenden, drücken Sie die AN / AUS-Taste (1) erneut, um die Aufnahme zu stoppen. Das blaue Licht hört auf zu blinken und leuchtet durchgehend blau.

## G. TON- UND NACHRICHTENMODUS



1. Wenn das LED-Licht (8) blau und rot leuchtet, drücken Sie die AN / AUS-Taste einmal. Das blaue Licht wird durchgehend blau leuchten, und das blaue Licht beginnt zu blinken, was anzeigt, dass ein Ton oder eine Nachricht aufgezeichnet wird.

Für eine Nachricht richten Sie Ihren Mund auf das Mikrofon und halten Sie einen Abstand von 10 cm zwischen Mund und Mikrofon ein.

2. Drücken Sie die AN / AUS-Taste (1) erneut, um die Aufnahme zu stoppen. Das blaue Licht blinkt nicht mehr.

## H. Anzeigen oder Übertragen von Fotos, Videos und Ton auf Ihren Computer

Im Standby- oder AUS-Modus können Sie die Bilder, Videos und Ton auf Ihrem Computer ansehen oder übertragen, indem Sie die Kamera über das USB-Kabel mit dem Computer verbinden. Siehe Tabelle unten, um Ihre Dateien zu finden.

	Name der Datei mit den Daten der SD-Karte	Dateiformat
Photo	Photo	JPEG
Video	Video	AVI
Ton	Aufnahme	Mp3

Hinweis: Wenn Sie fertig sind, und bevor Sie das USB-Kabel vom Computer und der Kamera trennen, immer rechts mit der Maus auf das Symbol mit einem grünen Pfeil klicken. Dann erscheint die Angabe "HARDWARE SICHER ENTFERNEN" auf der rechten unteren Ecke der Taskleiste des Computers. Klicken Sie auf Stopp oder schließen Sie den 'USB-Massenspeicher', bevor Sie das USB-Kabel trennen.

## III. TECHNISCHE DATEN

1. Mikro SD-Karte: Unterstützung max. 16GB
2. Integrierter wiederaufladbarer Lithium-Ionen-Polymer-Akku: 120mAh, 3,7 V
3. Unterstütztes System: Windows ME / 2000 / XP / 2003 / Vista / Mac OS 10.4 und Linux

Kamera

Format:	JPG
Auflösung:	1280x1024
Kamerasensor	2.0 Megapixel

Video

Format:	AVI
Auflösung:	720x480 / 30 bps
Aufnahmezeit (Volle Ladung):	50 Minuten

## IV. WARNUNG

Diese Mini-Kamera ist kein Spielzeug. Halten Sie sie bitte außerhalb der Reichweite von Kindern.

Sicherheitshinweise den Akku betreffend

### ACHTUNG :

1. Der Akku darf nicht entfernt werden, bevor er nicht völlig entladen ist.
2. Der Akku muss aus der Minikamera entfernt werden, bevor man dieses entsorgt.
3. Entfernen Sie das USB-Kabel von der Minikamera und dem Computer vor dem unten angegebenen Verfahren zum Entfernen der Batterie.
4. Der Akku muss sicher entsorgt werden.

Vorgehensweise zum Entfernen des Akku

Vor Beginn des Akkuausbaus lesen und befolgen Sie bitte die Sicherheitshinweise oben.

1. Suchen Sie die Trennlinie auf dem Rand des Schnurlochs.
2. Führen Sie die Spitze eines kleinen flachen Schraubendrehers in diese Trennlinie und versuchen Sie, diese Trennlinie sicher und vorsichtig durch Aufdrücken der Kamera zu öffnen. Falls Sie sie nicht öffnen können, positionieren Sie den Schraubendreher an einen anderen Punkt der Trennlinie der Kamera und versuchen Sie sie vorsichtig zu öffnen. Beenden Sie mit Ihrer Hand das Öffnen.
3. Wenn die Kamera sich in 2 öffnet, trennen Sie die Akkudrähte (schwarz und rot) mit einem Seitenschneider ab (siehe Abbildung nebenstehend).

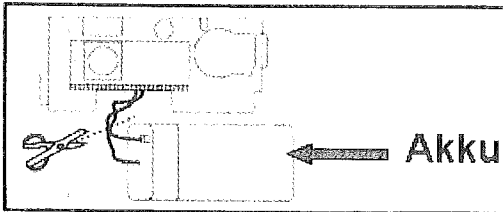

**ACHTUNG:** Dieses Gerät dürfen Sie nicht zusammen mit Ihrem Hausmüll entsorgen. Für diese Art von Produkten wird von den Gemeinden ein Getrenntsammlsystem bereitgestellt. Erkundigen Sie sich bei Ihrer Gemeindeverwaltung, um Informationen über die Standorte der Sammelstellen zu erhalten. Elektro- oder Elektronikprodukte enthalten gefährliche Substanzen, die negative Auswirkungen auf die Umwelt oder die menschliche Gesundheit haben, und müssen daher recycelt werden. Dieses Symbol gibt an, dass die Entsorgung der Elektro- und Elektronikgeräte über ein Getrenntsammlsystem erfolgt. Es stellt eine Mülltonne mit Rädern dar, die durch ein Kreuz durchgestrichen ist.

Vermarktung durch EUROTOPS VERSAND GMBH D-40764 LANGENFELD