

# MINI RETRO CAMERA

EP509/TKD005MC

27094

## I. PRODUCT BESCHRIJVING

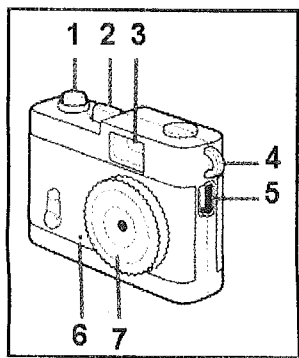

Figuur 1 – Voorkant

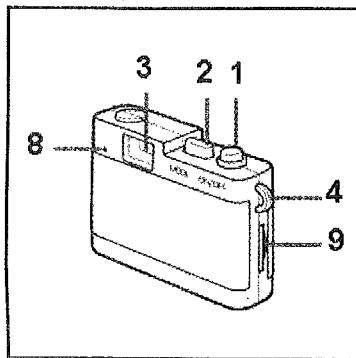

Figure 2 - Achterkant

- 1 : AAN/UIT/Opnemen (Rec)
- 2 : Modus-knop
- 3 : Kijkgat
- 4 : Koord gaatje
- 5 : Mini USB sleuf
- 6 : Microfoon
- 7 : Camera lens
- 8 : LED Licht
- 9 : Micro SD (TF) kaart sleuf

Accessoires meegeleverd: USB kabel en draagriem Micro SD kaart niet meegeleverd.

## II. HOE WORDT DE CAMERA GEBRUIKT?

### A. INVOEREN VAN SD KAART

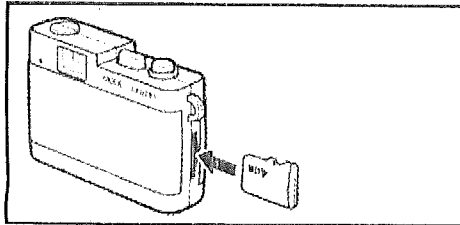

Voer de SD kaart in de sleuf (9) zoals op de afbeelding hierboven aangegeven (de zijde met afbeelding moet naar u toegekeerd zijn).

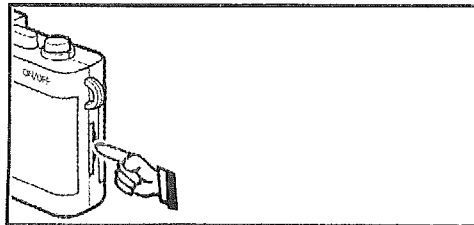

Gebruik uw nagel of de ronde zijde van een paperclip om de kaart voorzichtig geheel in de sleuf te duwen. De kaart zal een zacht klik-geluid maken als deze volledig is ingebracht.

Let op! Om de SD kaart te verwijderen drukt u de kaart voorzichtig met uw nagel of paperclip dieper in het slot. U hoort een "klik" en de kaart wordt uit het slot geduwd.

### B. DE CAMERA OPLADEN

Stop een kant van de USB kabel in de USB sleuf (5), en maak met de andere kant connectie met de USB poort van de computer. Gedurende het opladen knippert het rode lampje (8) langzaam in het kijkgat (3). Wanneer de batterij volledig is opgeladen, houdt het rode lampje op met knipperen en wordt het blijvend rood.

Oplaad tijd voor gebruik:	2 uur
Oplaad tijd voor volgend gebruik:	Laadt de camera op tot het rode lampje stopt met knipperen of gedurende 3 uur als de batterij geen stroom meer heeft.
Autonomie na volledig opladen:	50 mn (video)

### C.AAN/UIT:

Om de camera aan te zetten, duw stevig op de AAN/UIT knop (1) en hou deze ingedrukt tot het rode LED lampje (8) aan is. De camera zal automatisch aangaan, klaar om foto's te maken door middel van een egaal rood licht.

Om de camera uit te zetten, duw op de AAN/UIT knop (1) en houdt deze ingedrukt tot het rode LED lampje (8) uit gaat. Het apparaat bewaard automatisch het huidige bestand en sluit af.

Let op: Alvorens deze uit te schakelen, dient u er zeker van te zijn dat het LED lampje volledig rood is (foto modus).

### D.MODUS:

1. Wanneer de camera aan is, duw op de MODUS knop (2) om te wisselen tussen foto mode naar video mode.
2. Duw nogmaals op de knop om te wisselen van video modus naar geluid modus.
3. Duw nog eenmaal op de knop om naar foto modus te gaan.

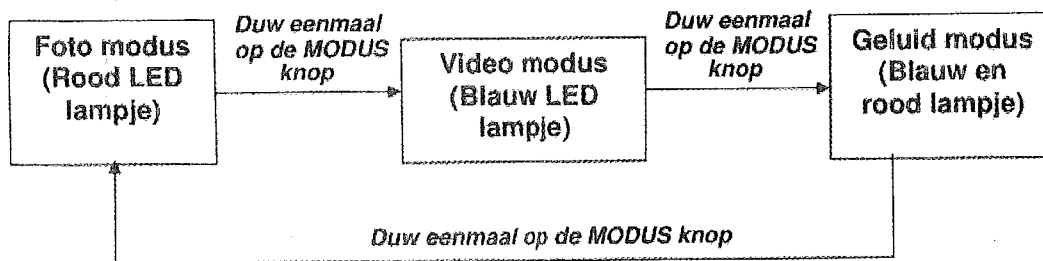

### E.FOTO MODUS

1. Wanneer het LED lampje (8) volledig rood is, duw eenmalig op de AAN/UIT (1) knop om een foto te nemen.

Let op: Zorg ervoor dat er een afstand van 20 cm tussen u en de camera zit.

2. Het rode lampje (8) zal eenmalig knipperen en daarna weer volledig rood zijn wat aangeeft dat de foto genomen is.

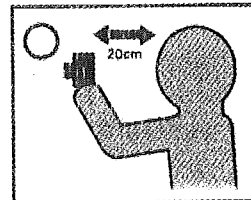
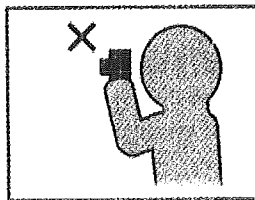

#### LET OP:

1. Wanneer het apparaat aan staat is de standaard modus de foto modus.
2. De camera zal automatisch uitgaan al ser gedurende 40 seconden geen knop ingedrukt is. Voordat deze uitschakelt, zal het rode lampje tweemaal knipperen.

## F. VIDEO MODUS

1. Wanneer het LED lampje (8) volledig blauw is, duw eenmalig op de AAN/UIT knop (1). Het blauwe LED lampje zal knipperen, wat aangeeft dat de camera opneemt.
2. Wanneer u klaar bent met opnemen, duw eenmalig op de AAN/UIT knop (1) om op te houden met opnemen. Het blauwe lampje stopt met knipperen en wordt volledig blauw.

## G. GELUID EN BERICHT MODUS

1. Wanneer het LED lampje (8) blauw en rood is, duw eenmalig op de AAN/UIT knop. Het blauwe lampje blijft volledig blauw, en het andere lampje zal blauw knipperen, wat aangeeft dat geluid wordt opgenomen.

Let op: Voor een bericht, richt u uw mond op de microfoon en hou een afstand van 10 cm tussen uw mond en de microfoon.

2. Duw opnieuw op de AAN/UIT knop (1) om op te houden met opnemen. Het blauwe lampje stopt met knipperen.

## H. Bekijken of versturen van foto's, videos en geluid naar uw computer.

In standby of UIT modus, kan u foto's, videos en geluid bekijken of naar uw computer sturen door de camera te verbinden met de computer via de USB kabel. Zie de tabel hieronder om uw bestanden te vinden.

	Naam van bestand waarop de data op de SD kaart staat.	Bestand formaat
Foto	Foto	JPEG
Video	Video	AVI
Geluid	Geluid	Mp3

Let op: Wanneer u klaar bent, voordat u de USB kabel van de computer en camera verwijdert, klikt u altijd met de rechter muisknop op het icon met de groene pijl. Dan verschijnt de melding "VERWIJDER HARDWARE VEILIG" aan de rechter onder hoek van uw computer. Dan klikt u op stop of sluiten van het "USB massaal opslag apparaat" voordat u de USB kabel verwijdert.

## III. TECHNISCHE SPECIFICATIES

1. Micro SD kaart: dient max 16GB
2. Ingebouwde oplaadbare Lithium ion-polymeerbatterij: 120mAh, 3.7V
3. Ondersteund systeem: Windows ME/ 2000/ xp/ 2003/ Vista/ Mac OS 10.4 en Linux

### Camera

Formaat:	JPG
Resolutie:	1280x1024
Camera sensor	2.0 mega pixels

### Video

Formaat:	AVI
Resolutie:	720x480/ 30fps
Opname tijd (Volledig opgeladen):	50 minuten

## IV. WAARSCHUWING

Deze mini camera is geen speelgoed. Buiten bereik van kinderen houden, a.u.b.

LET OP:

1. De batterij mag niet verwijderd worden, voordat deze volledig leeg is.
2. De batterij moet uit het de mini camera verwijderd worden, voordat deze ter beschikking gesteld wordt.
3. U dient de USB kabel uit de sleuf van de mini camera en de computer te halen voordat de onderstaande procedure start om de batterij te verwijderen.)
4. De batterij moet op veilige wijze weggedaan worden.

### Procedure om de batterij te verwijderen

Voordat u begint met het verwijderen van de batterij, leest u alstublieft de veiligheid instructies die hierboven staan aandachtig door en volg deze nauwlettend op.

1. Lokaliseer de scheidingslijn aan het uiteinde van het koord gat
2. Breng het topje van een kleine platte kop schroevendraaier aan in deze scheidingslijn, en probeer de scheidingslijn voorzichtig en veilig te openen door de delen van de camera te scheiden. Mocht u deze niet kunnen openen, positioneert u de schroevendraaier op een andere lokatie op de scheidingslijn van de camera en blijft u proberen deze voorzichtig te openen. Maak met de hand de twee delen verder open.
3. Wanneer de camera in twee delen opent, knipt u de batterij bedrading door met een nijptang (zie afbeelding tegenover).

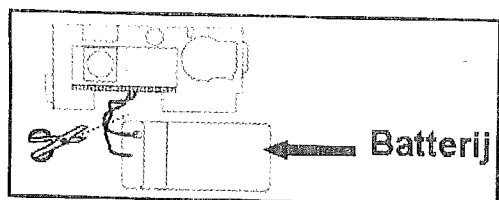

**LET OP:** U mag dit apparaat niet wegdoen met uw huishoudafval. Uw gemeente heeft een speciaal inzamelsysteem opgezet voor dit soort producten. Vraag op uw gemeentehuis waar zich de speciaal hiervoor bestemde containers bevinden. Elektrische en elektronische producten bevatten namelijk bestanddelen en stoffen die gevaarlijk kunnen zijn voor het milieu of voor de volksgezondheid en moeten worden gerecycleerd. Dit pictogram geeft aan dat de elektrische en elektronische apparatuur speciaal moeten worden ingezameld. Het pictogram bestaat uit een doorgekruiste container op wielen.

Op de markt gebracht door EUROTOPS VERSAND GMBH D-40764 LANGENFELD