

RASOIR ÉLECTRIQUE DE VOYAGE À REVÊTEMENT EN CUIR  
MODE D'EMPLOI



- **Cet appareil peut être utilisé par des enfants âgés d'au moins 8 ans et par des personnes ayant des capacités physiques, sensorielles ou mentales réduites ou dénuées d'expérience ou de connaissance, à condition qu'ils bénéficient d'une surveillance ou qu'ils aient reçu des instructions quant à l'utilisation de l'appareil en toute sécurité et qu'ils comprennent bien les dangers encourus.**
- **Les enfants ne doivent pas utiliser l'appareil comme un jouet.**
- **Le nettoyage et l'entretien par l'utilisateur ne doivent pas être effectués par des enfants, à moins qu'ils ne soient âgés de plus de 8 ans et qu'ils soient sous la surveillance d'un adulte.**

**Veillez lire le mode d'emploi avant d'utiliser le rasoir et conservez-le pour référence ultérieure.**

### I. CONSIGNES DE SÉCURITÉ

Lors de l'utilisation de cet appareil électrique, les consignes de sécurité suivantes doivent toujours être respectées :

- N'utilisez ce rasoir que pour les usages domestiques décrits dans le présent mode d'emploi.
- Vérifiez que la tension d'alimentation correspond à celle indiquée au chapitre II : Caractéristiques.
- Ne tentez pas de récupérer le rasoir s'il est tombé dans l'eau pendant le rechargement. Débranchez immédiatement l'appareil.
- Utilisez le rasoir uniquement dans un environnement sec. N'utilisez pas

le rasoir dans la baignoire ou sous la douche.

- N'immergez pas le rasoir dans l'eau.
- Ne placez pas le rasoir dans un endroit où il risque de tomber dans une baignoire, un évier ou un lavabo. Ne laissez pas tomber le rasoir dans l'eau ou tout autre liquide.
- Débranchez toujours le rasoir de la prise électrique après utilisation, sauf pour le recharger.
- N'utilisez pas d'adaptateur non recommandé par le fabricant. Utilisez exclusivement l'adaptateur fourni.
- N'utilisez jamais le rasoir si l'adaptateur est endommagé, si le rasoir ne fonctionne pas correctement, s'il est tombé ou détérioré, ou s'il est tombé dans l'eau alors qu'il était branché.
- Conservez le rasoir et l'adaptateur à distance des surfaces chaudes.
- N'introduisez aucun objet dans les ouvertures du rasoir.
- Ne rechargez pas et n'utilisez pas le rasoir à l'extérieur ou dans un endroit où des produits aérosols (spray) risquent d'être utilisés.
- N'utilisez pas le rasoir avec un peigne endommagé ou cassé pour éviter de vous blesser le visage.
- N'exposez pas le rasoir aux rayons directs du soleil et ne le placez pas près d'un appareil de chauffage ou dans un endroit humide. En cas contraire, des pannes sont possibles.
- N'exposez jamais le rasoir aux rayons directs du soleil.
- Ne lavez jamais le corps du rasoir avec de l'eau car cela risquerait de l'endommager.

### II. CARACTÉRISTIQUES TECHNIQUES

220 - 240 V ~ 50Hz 3 W

### III. DESCRIPTION DE L'APPAREIL

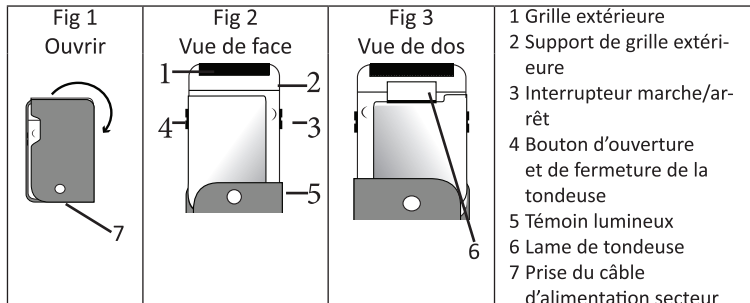

#### Accessoires inclus :

Câble d'alimentation secteur (x1)

Brosse (1 pce)

Grille intérieure (1 pce)

Grille extérieure (1 pcs)

### IV. CHARGEMENT DU RASOIR

Votre rasoir vous est livré préalablement chargé, et est normalement prêt à l'emploi. Toutefois s'il nécessite d'être rechargé, il faut procéder comme suit :

- Insérer la prise du câble d'alimentation secteur dans la prise, au bas du rasoir (7).
- Brancher le rasoir directement sur la prise de courant murale. Après le branchement le témoin lumineux est vert. Ce voyant indique que rasoir est en chargement.

Note : Le voyant lors du chargement est vert du début à la fin du chargement. Pour connaître les temps de charge, veuillez vous reporter au tableau

ci-dessous, et respecter les durées de charge :

Durée de charge avant la première utilisation :	12 heures impératives
Durée de charge lors des prochaines utilisations :	8 heures
Autonomie après pleine charge :	60 mn

### V. MÉTHODE DE RASAGE

#### Pour raser la barbe, procédez comme suit :

- Appuyez sur l'interrupteur ON/OFF (3) pour mettre le rasoir sous tension.
- Étirez votre peau d'une main et rasez doucement avec la grille extérieure (1) dans le sens de croissance de la barbe.
- Après utilisation, appuyez sur l'interrupteur ON/OFF(3) pour arrêter le rasoir.

#### Pour raser la moustache et les pattes, procédez comme suit avec la tondeuse :

- Poussez le bouton de la tondeuse pour l'ouvrir.
- Appuyez sur l'interrupteur ON/OFF (3) pour mettre le rasoir sous tension.
- Étirez la peau d'une main et rasez doucement votre moustache et vos pattes avec la tondeuse (6) en plaçant votre doigt sous la tondeuse pour l'empêcher de se fermer.
- Après utilisation, appuyez sur l'interrupteur ON/OFF (3) pour arrêter le rasoir et faites coulisser le bouton de la tondeuse (4) pour la refermer.

La grille extérieure du rasoir est très fine. Lorsque vous utilisez le rasoir n'appuyez pas trop fort la grille contre votre peau et ne le laissez pas tomber. Vous pouvez vous couper ou endommager la grille.



## VI. REMPLACEMENT DE LA GRILLE ET DE LA LAME

### A. Remplacement de la grille

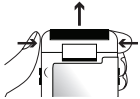
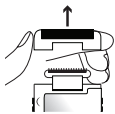
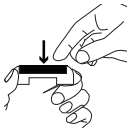
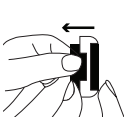
Étape 1	Étape 2	Étape 3	Étape 4
Placez vos doigts de chaque côté du support de la grille extérieure.	Tirez le support de la grille vers le haut en écartant les tenons (situés de part et d'autre de la grille) de leur encoche.	Démontez la grille en la repoussant vers l'intérieur.	Après avoir poussé la grille, récupérez-la côté intérieur.
Fig. 4	Fig. 5	Fig. 6	Fig. 7
			

### B. Remplacement de la lame

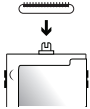
Étape 1	Étape 2
Placez vos doigts de chaque côté de la lame et tirez-la vers le haut.	Après avoir retiré la lame, installez la nouvelle lame en insérant la petite partie métallique située au centre de la lame dans le plot en plastique situé sur la mousse grise de la tête du rasoir.
Fig. 8	Fig. 9
	

## VII. CONSIGNES DE SÉCURITÉ CONCERNANT LA BATTERIE

### ATTENTION :

- La batterie ne doit pas être retirée tant qu'elle n'est pas complètement déchargée.
- La batterie doit être retirée de l'appareil avant que celui-ci ne soit mis au rebut.
- L'appareil doit être déconnecté du réseau d'alimentation lorsqu'on retire la batterie. Il faut débrancher le chargeur et retirer ensuite la prise qui le relie au rasoir.
- Ne rebranchez jamais le rasoir après avoir retiré la batterie.
- La batterie doit être éliminée de façon sûre. Elle doit être éliminée dans un centre de collecte sélective ; elle ne doit pas être jetée avec les déchets ménagers.

### Procédure à suivre pour retirer la batterie

Avant de commencer toute opération relative au retrait de la batterie, veuillez prendre connaissance des consignes de sécurité stipulées ci-dessus et les suivre.

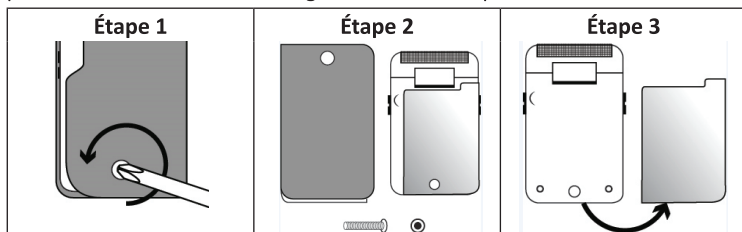

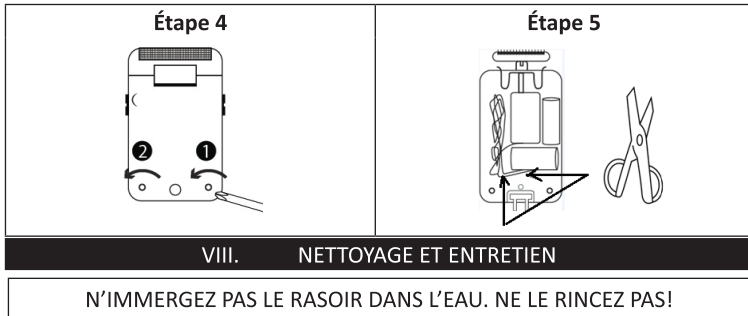

- Vérifiez que le rasoir est bien arrêté avant de le nettoyer.
- Tirez le support de grille vers le haut (cf. fig. 4 et 5 de la partie VI) et utilisez la brosse (fournie) pour nettoyer la grille et la lame.
- Nous rappelons que s'il y a trop de poils accumulés à l'intérieur du rasoir, leur présence peut affecter la qualité du rasage et la grille extérieure peut ne pas être suffisamment coupante.



ATTENTION : Vous ne devez pas vous débarrasser de cet appareil avec vos déchets ménagers. Un système de collecte sélective pour ce type de produit est mis en place par les communes, vous devez vous renseigner auprès de votre mairie afin d'en connaître les emplacements. En effet, les produits électriques et électroniques contiennent des substances dangereuses qui ont des effets néfastes sur l'environnement ou la santé humaine et doivent être recyclés.

Ce symbole indique que les équipements électriques et électroniques font l'objet d'une collecte sélective, il représente une poubelle sur roues barrée

d'une croix.

Si le câble d'alimentation est endommagé, il doit être remplacé par le fabricant, son service après-vente ou une personne de qualification similaire afin d'éviter un danger.



Importé par PRODIS 1 rue de Rome 93110 ROSNY SOUS BOIS-France

Distribué par EUROtops Versand GmbH, Elisabeth-Selbert-Str. 3  
D-40764, LANGENFELD - Allemagne  
Fabriqué en R.P.C.



- **Dieses Gerät darf von Kindern ab 8 Jahren und älter und von Personen mit eingeschränkten physischen, sensorischen oder geistigen Fähigkeiten oder mangelhaften Erfahrungen und Kenntnissen verwendet werden, wenn sie unter Aufsicht stehen oder Instruktionen zum Gebrauch des Gerätes in einer sicheren Art und Weise und zum Verständnis der Gefahren erhalten haben.**
- **Kinder dürfen nicht mit dem Gerät spielen.**
- **Die Reinigung und Pflege durch den Nutzer darf nicht durch Kinder erfolgen, außer sie sind mindestens 8 Jahre alt und werden von einem Erwachsenen überwacht.**

**Lesen Sie die Gebrauchsanleitung vor der Nutzung des Produkts aufmerksam durch und bewahren Sie diese für den späteren Gebrauch auf.**

## I. SICHERHEITSHINWEISE

- Beim Gebrauch dieses Elektrogerätes müssen die folgenden Sicherheitshinweise immer beachtet werden:
- Verwenden Sie diesen Rasierer nur für die Anwendungen im Privathaushalt, die in dieser Gebrauchsanleitung beschrieben werden.
- Überprüfen Sie, ob die Netzspannung mit der in Kapitel II, „Technische Daten“ angegebenen Spannung übereinstimmt.
- Versuchen Sie nicht den Rasierer herauszuholen, wenn er während des Aufladens ins Wasser gefallen ist. Ziehen Sie sofort den Stecker aus der Steckdose.
- Verwenden Sie den Rasierer nur in einer trockenen Umgebung. Verwenden Sie den Rasierer nicht in der Badewanne oder unter der Dusche.
- Tauchen Sie den Rasierer nicht in Wasser.
- Legen Sie den Rasierer nicht an einen Ort, an dem die Gefahr besteht, dass er in eine Badewanne, ein Spülbecken oder Waschbecken fällt. Lassen Sie den Rasierer nicht in Wasser oder eine andere Flüssigkeit fallen.
- Ziehen Sie nach Gebrauch immer den Stecker des Rasierers, außer wenn Sie ihn wiederaufladen möchten.
- Verwenden Sie keinen Adapter, der nicht vom Hersteller empfohlen wurde. Verwenden Sie ausschließlich den mitgelieferten Adapter.
- Verwenden Sie den Rasierer nie, wenn der Adapter beschädigt ist, wenn der Rasierer nicht einwandfrei funktioniert, wenn er heruntergefallen oder beschädigt ist, oder wenn er ins Wasser gefallen ist, während er an die Stromversorgung angeschlossen war.
- Bewahren Sie den Rasierer und den Adapter nicht in der Nähe heißer Oberflächen auf.
- Führen Sie keine Gegenstände in die Öffnungen des Rasierapparats ein.
- Der Rasierapparat darf nicht im Freien aufgeladen oder verwendet werden, und nicht an einem Ort, an dem Aerosolprodukte (Sprays) verwendet werden könnten.
- Verwenden Sie den Rasierer nicht mit einem beschädigten oder zerbrochenen Langhaarschneider, um Gesichtsverletzungen zu vermeiden.
- Setzen Sie den Rasierer nicht der direkten Sonnenbestrahlung aus und legen Sie ihn nicht in die Nähe einer Heizung oder an einen feuchten Ort, da ansonsten Funktionsstörungen auftreten könnten.
- Setzen Sie den Rasierer nie der direkten Sonnenbestrahlung aus.
- Reinigen Sie nie das Gehäuse des Rasierers mit Wasser, da er dadurch beschädigt werden könnte.

## II. TECHNISCHE DATEN

220 - 240 V ~ 50Hz 3 W

## III. GERÄTEBESCHREIBUNG

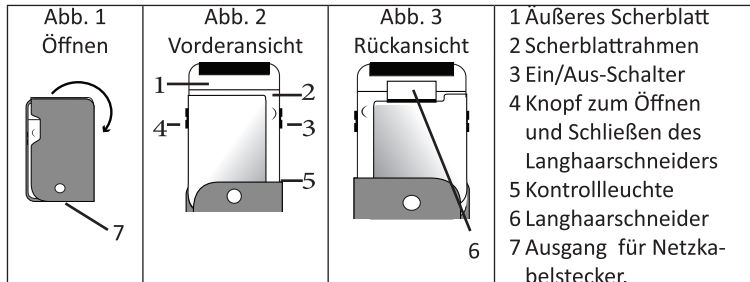

### Mitgeliefertes Zubehör

Netzkabel Netzstecker (x1)

Reinigungsbürste (1 x)

Inneres Scherblatt (1 x)

Äußeres Scherblatt (1 x)

## IV. AUFLADEN DES RASIERERS

Ihr Rasierer wird Ihnen nach vorherigem Aufladen geliefert und ist normalerweise gebrauchsbereit. Falls er jedoch aufgeladen werden muss, gehen Sie bitte wie folgt vor:

- Stecken Sie den Netzkabelstecker in den Steckdosenausgang ( 7 ).
- Stecken Sie den Rasierer direkt in die Wandsteckdose. Nach dem Anschließen leuchtet die Kontrollleuchte grün. Diese Anzeige weist darauf hin, dass der Rasierer gerade aufgeladen wird.

Hinweis: Die Ladeanzeige leuchtet grün vom Anfang bis zum Ende des Lade-

vorgangs. Für die Ladezeiten beziehen Sie sich bitte auf die nachstehende Tabelle und beachten Sie die entsprechende Ladedauer:

Ladedauer vor dem ersten Gebrauch:	12 Stunden (zwingend)
Ladedauer bei dem folgenden Gebrauch:	8 Stunden
Betriebszeit nach vollständiger Aufladung:	60 Min.

## V. RASIERMETHODE

### **Zum Rasieren des Barthaars gehen Sie wie folgt vor:**

- Drücken Sie auf den Ein/Aus-Schalter (ON/OFF) (3), um den Rasierer in Betrieb zu nehmen.
- Spannen Sie Ihre Haut mit der einen Hand und rasieren Sie behutsam mit dem äußeren Scherblatt (1) in Richtung des Wachstums der Barthaare.
- Nach Gebrauch drücken Sie auf den Ein/Aus-Schalter (ON/OFF) (3), um den Rasierer auszuschalten.

### **Zum Rasieren des Schnurrbarts und der Koteletten gehen Sie mit dem Langhaarschneider wie folgt vor:**

- Schieben Sie den Knopf des Langhaarschneiders nach vorn, um ihn zu öffnen.
- Drücken Sie auf den Ein/Aus-Schalter (ON/OFF) (3), um den Rasierer in Betrieb zu nehmen.
- Spannen Sie Ihre Haut mit der einen Hand und rasieren Sie Ihren Schnurrbart und Ihre Koteletten behutsam mit dem Langhaarschneider (6); legen Sie dabei den Finger unter den Langhaarschneider, um zu verhindern, dass er sich schließt.
- Nach Gebrauch drücken Sie auf den Ein/Aus-Schalter (ON/OFF) (3), um den Rasierer auszuschalten, und schieben Sie den Knopf des Langhaarschneiders (4) zurück, um ihn wieder zu schließen.

Das äußere Scherblatt des Rasierers ist sehr fein. Wenn Sie den Rasierer verwenden, drücken Sie bitte das Scherblatt nicht zu fest gegen die Haut und lassen Sie ihn nicht herunterfallen. Sie könnten sich sonst schneiden oder das Scherblatt beschädigen.

## VI. ERSETZEN DES SCHERBLATTS UND DES SCHERMESSERS

### A. Ersetzen des Scherblatts

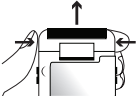
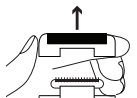
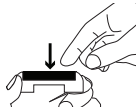
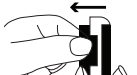
Schritt 1	Schritt 2	Schritt 3	Schritt 4
Legen Sie die Finger auf beide Seiten des Rahmens des äußeren Scherblatts.	Ziehen Sie den Scherblattrahmen nach oben, indem Sie die Zapfen (auf beiden Seiten des Scherblatts) von ihrer Nut entfernen.	Entfernen Sie das Scherblatt, indem Sie es nach innen drücken.	Nachdem Sie das Scherblatt hineingedrückt haben, entnehmen Sie es auf der Innenseite.
Abb. 4	Abb. 5	Abb. 6	Abb. 7
			

### B. Wie kann man das innere Scherblatt ersetzen?

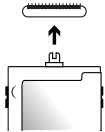
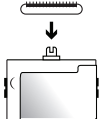
Schritt 1	Schritt 2
Legen Sie die Finger auf beide Seiten des Schermessers und ziehen Sie es nach oben.	Nachdem Sie das Schermesser entfernt haben, bringen Sie das neue Schermesser an, indem Sie das kleine Metallteil in der Mitte des Schermessers in das Kontaktstück aus Kunststoff einfügen, das sich auf dem grauen Schaumstoff des Rasiererkopfs befindet.
Abb. 8 	Abb. 9 

## VII. SICHERHEITSHINWEISE DEN AKKU BETREFFEND

### ACHTUNG :

- Der Akku darf nicht entfernt werden, bevor er nicht völlig entladen ist.
- Der Akku muss aus dem Gerät entfernt werden, bevor man dieses entsorgt.
- Das Gerät muss vom Strom genommen werden, wenn man den Akku entfernt. Zuerst muss der Stecker des Ladegeräts gezogen werden und anschließend der Stecker, der es mit dem Rasierer verbindet.
- Den Rasierer auf keinen Fall wieder anstecken, nachdem der Akku entfernt wurde.
- Der Akku muss sicher entsorgt werden.

### Einzuhaltendes Verfahren zur Entfernung des Akkus

Bevor man irgendetwas macht, was mit der Entfernung der Batterie in Zusam-

menhang steht, informieren Sie sich über die folgenden Sicherheitsvorkehrungen und befolgen Sie sie.

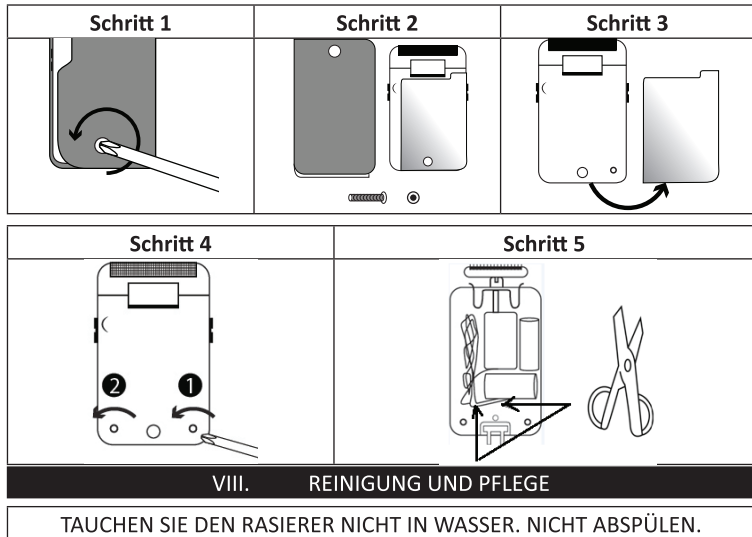

- Überprüfen Sie, ob der Rasierer tatsächlich ausgeschaltet ist, bevor Sie ihn reinigen.
- Ziehen Sie den Scherblattrahmen nach oben (siehe Abb. 4 und 5 unter Kapitel VI) und verwenden Sie die Reinigungsbürste (im Lieferumfang enthalten), um das Scherblatt und das Schermesser zu reinigen.
- Wir weisen darauf hin, dass, falls sich im Inneren des Rasierers zu viele Barthaare angesammelt haben, dadurch die Qualität des Rasierens beeinträchtigt werden kann und das äußere Scherblatt nicht mehr ausre-

ichend schneiden kann.



**ACHTUNG:** Dieses Gerät dürfen Sie nicht zusammen mit Ihrem Hausmüll entsorgen. Für diese Art von Produkten wird von den Gemeinden ein Getrenntsammlsystem bereitgestellt. Erkundigen Sie sich bei Ihrer Gemeindeverwaltung, um Informationen über die Standorte der Sammelstellen zu erhalten. Elektro- oder Elektronikprodukte enthalten gefährliche Substanzen, die negative Auswirkungen auf die Umwelt oder die menschliche Gesundheit haben, und müssen daher recycelt werden.

Dieses Symbol gibt an, dass die Entsorgung der Elektro- und Elektronikgeräte über ein Getrenntsammlsystem erfolgt. Es stellt eine Mülltonne mit Rädern dar, die durch ein Kreuz durchgestrichen ist.

Sollte das Speisekabel beschädigt sein, sollte es vom Hersteller, seinem Kundendienst oder einer ähnlich qualifizierten Person ersetzt werden.



Importiert von PRODIS 1, rue de Rome 93110 ROSNY SOUS BOIS- Frankreich

Vermarktung durch EUROtops Versand GmbH, Elisabeth-Selbert-Str. 3 D-40764, LANGENFELD -Deutschland  
Hergestellt in der VRC



- **Dit apparaat kan gebruikt worden door kinderen vanaf 8 jaren en daarboven en personen met gereduceerde fysieke, sensorische of mentale capaciteiten of gebrek aan ervaring en kennis als zij onder supervisie staan of instructie krijgen betreffende het gebruik van dit apparaat op een veilige manier en de betreffende gevaren begrijpen.**
- **Kinderen moeten niet spelen met dit apparaat.**
- **Schoonmaken en gebruiksonderhoud dient niet te worden uitgevoerd door kinderen tenzij ze ouder zijn dan 8 en onder toezicht staan.**

**Lees alstublieft de voorwaarden alvorens het gebruik van deze dienst, en bewaar deze voorwaarden zorgvuldig voor later gebruik.**

## I. VEILIGHEIDSINSTRUCTIES

Bij het gebruik van dit elektrische apparaat moeten de volgende veiligheidsinstructies steeds worden nageleefd:

- Het scheerapparaat alleen gebruiken voor de toepassingen die beschreven staan in deze gebruiksaanwijzing.
- Controleren of de voedingsspanning overeenkomt met deze vermeld in hoofdstuk IV: Kenmerken.
- Niet proberen om het scheerapparaat vast te pakken als het tijdens het opladen in het water is gevallen. Het toestel onmiddellijk uit het stopcontact trekken.
- Het scheerapparaat alleen gebruiken in een droge omgeving, dus nooit

in bad of onder de douche.

- Het apparaat niet in water onderdompelen.
- Het apparaat nooit op een plaats zetten waar het in het bad, de gootsteen of de wasbak kan vallen. Het scheerapparaat niet in water of een andere vloeistof laten vallen.
- Na gebruik het apparaat altijd uit het stopcontact trekken, behalve wanneer het moet opladen.
- Nooit adapters gebruiken die niet door de fabrikant zijn aangeraden. Alleen de bijgeleverde adapter gebruiken.
- Het scheerapparaat niet gebruiken als de adapter defect is, als het toestel zelf niet goed werkt, gevallen of beschadigd is of als het in het water is gevallen wanneer het nog in het stopcontact stak.
- Het scheerapparaat en de adapter verwijderd houden van warme oppervlakten.
- Geen voorwerpen in de toestelopeningen steken.
- Het scheerapparaat nooit buiten laten opladen of insteken en het ook nooit gebruiken in ruimten waar wordt gewerkt met aerosolproducten (spuitbussen).
- Het apparaat nooit gebruiken met een beschadigde of afgebroken kam, want dan kan je je gezicht verwonden.
- Het apparaat niet in volle zon laten staan of in de buurt van een verwarmingssysteem plaatsen en ook niet op een natte plek. Hierdoor zouden immers stroringen kunnen ontstaan.
- Het scheerapparaat niet blootstellen aan rechtstreeks zonlicht.
- De romp van het scheerapparaat nooit afspoelen met water, want deze kan hierdoor worden beschadigd.

## II. TECHNISCHE KENMERKEN

220 - 240 V ~ 50Hz 3 W

### III. BESCHRIJVING VAN HET APPARAAT

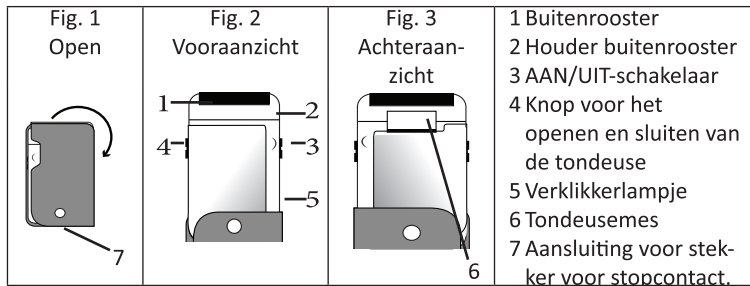

#### Bijgeleverde accessoires:

**Stekker voor stopcontact (x1)**

**Borsteltje (1 stuk)**

**Binnenrooster (1 stuk)**

**Buitenrooster (1 stuks)**

### IV. HET SCHEERAPPARAAT OPLADEN

Het scheerapparaat wordt door de fabrikant opgeladen en is dus normaal gezien klaar voor gebruik. Als het toch moeten worden opgeladen, ga dan als volgt te werk:

- Steek de stekker in het stopcontact en de aansluiting (7).
- Sluit het scheerapparaat direct aan op het stopcontact. Het verklikkerlicht is nu groen. Dit lampje duidt aan dat het scheerapparaat aan het opladen is.

Opmerking: Het lampje blijft van het begin tot het einde van de oplaadsessie groen. Raadpleeg de tabel hierna voor de juiste oplaadtijd en laat het apparaat ook die volledig tijd opladen:

Oplaadtijd vóór het eerste gebruik:	12 uur (absoluut noodzakelijk)
Oplaadtijd bij een volgend gebruik:	8 uur
Autonomie van een volledig opgeladen apparaat:	60 minuten

### V. HET SCHEREN

#### **Voor het scheren van de baard ga je als volgt te werk:**

- Druk op de AAN/UIT-knop (3) om het scheerapparaat aan te zetten.
- Trek de huid met één hand strak en ga zachtjes met het buitenrooster (1) van het scheerapparaat over je baard, met de haargroeirichting mee.
- Druk na het scheren op de AAN/UIT-knop (3) om het apparaat uit te zetten.

#### **Voor het scheren van de snor en de bakkebaarden gebruik je de tondeuse:**

- Druk op de knop van de tondeuse om deze te openen.
- Druk vervolgens op de AAN/UIT-knop (3) om het toestel aan te zetten.
- Trek de huid met één hand strak en scheer voorzichtig je snor en je bakkebaarden met de tondeuse (6). Houd hierbij je vinger onder de tondeuse om te voorkomen dat deze zou dichtklappen.
- Druk na het scheren op de AAN/UIT-knop (3) om het toestel uit te zetten en verschuif de knop van de tondeuse (4) om deze te sluiten.

**Het buitenrooster van het scheerapparaat is heel scherp. Bij het scheren het rooster niet te hard tegen de huid drukken en het niet laten vallen. Je zou je kunnen snijden of het rooster beschadigen.**



## VI. ROOSTER EN MES VERVERGEN

### A. Het rooster vervangen

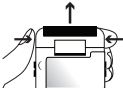
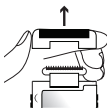
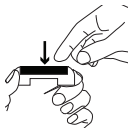
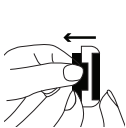
Stap 1	Stap 2	Stap 3	Stap 4
Fig. 4	Fig. 5	Fig. 6	Fig. 7
			
Neem de houder van het buitenrooster aan beide kanten vast.	Trek de roosterhouder naar boven door de twee pinnen (eentje aan elke kant) uit hun inkeping te duwen.	Haal het rooster uit elkaar door het naar binnen te duwen.	Als je het rooster uit elkaar hebt geduwd, houd dan de binnenkant bij.

### B. Het mes vervangen

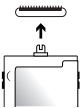
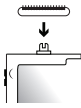
Stap 1	Stap 2
Neem het mes aan beide kanten vast en trek het naar boven.	Nu het oude mes is verwijderd, kun je een nieuw exemplaar insteken. Duw het kleine metalen deeltje dat zich op het midden van het mes bevindt in het plastic contactblokje op het grijze schuimstukje van de kop van het scheerapparaat.
Fig. 8	Fig. 9
	

## VII. VEILIGHEIDSTIP VOOR DE BATTERIJ

### LET OP:

- De batterij mag niet verwijderd worden, voordat deze volledig leeg is.
- De batterij moet uit het apparaat verwijderd worden, voordat deze ter beschikking gesteld wordt.
- Als u de batterij verwijdert, moet u het apparaat afsluiten van het lichtnet. U dient het laadapparaat eerst te verwijderen en dan trekt u de steker die verbonden is met het scheermes uit.
- Sluit het scheerapparaat nooit na het verwijderen van de batterij.
- De batterij moet op veilige wijze weggedaan worden.

### Hoe u de batterij verwijdert

Voordat u werkt aan het verwijderen van de batterij, moet u erop letten dat de bovengenoemde veiligheidstip gevolgd wordt.

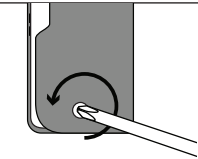
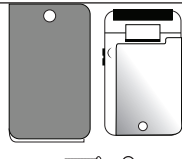
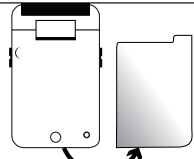
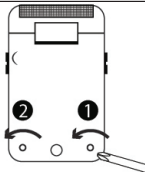
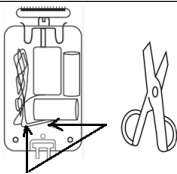
Stap 1	Stap 2	Stap 3
		
Stap 4	Stap 5	
		

HET APPARAAT NIET IN WATER ONDERDOMPELEN. SPOEL NIET SCHOON!

- Controleer of het scheerapparaat buiten werking is voordat je het gaat reinigen.
- Trek de roosterhouder naar boven (zie figuur 4 en 5 in deel VI) en gebruik het (bijgeleverde) borsteltje om het rooster en het mes te reinigen.
- Niet vergeten dat als er te veel haartjes in het scheerapparaat zitten, deze de kwaliteit van het scheren kunnen beïnvloeden en ervoor kunnen zorgen dat het buitenrooster niet meer voldoende snijdt.



LET OP: U mag dit apparaat niet wegdoen met uw huishoudafval. Uw gemeente heeft een speciaal inzamelsysteem opgezet voor dit soort producten. Vraag op uw gemeentehuis waar zich de speciaal hiervoor bestemde containers bevinden. Elektrische en elektronische producten bevatten namelijk bestanddelen en

stoffen die gevaarlijk kunnen zijn voor het milieu of voor de volksgezondheid en moeten worden gerecycleerd.

Dit pictogram geeft aan dat de elektrische en elektronische apparatuur speciaal moeten worden ingezameld. Het pictogram bestaat uit een doorgekruste container op wielen.

Als het elektriciteits snoer kapot is, dient het vervangen te worden door de fabrikant, zijn klantenservice of een persoon met een gelijksoortige kwalificatie, om gevaar te vermijden.

Geïmporteerd door PRODIS SAS, 1 rue de Rome, 93110 Rosny-sous-Bois, Frankrijk



Op de markt gebracht door EUROtops Versand GmbH, Elisabeth-Selbert-Str. 3 D-40764, LANGENFELD - Duitsland. Gemaakt in de VRC



- **This appliance can be used by children aged from 8 years and above and by persons with reduced physical, sensory or mental capabilities or lack of experience and knowledge if they have been given supervision or instruction concerning use of the appliance in a safe way and understand the hazards involved.**
- **Children shall not play with the appliance.**
- **Cleaning and user maintenance shall not be made by children unless they are older than 8 and supervised.**

**Please read the user's manual before using the shaver and keep it for future reference.**

## I. IMPORTANT SAFETY INSTRUCTIONS

When using an electric shaver, basic safety precautions should always be followed, including the following:

- Use this shaver only for its intended household use as described in this manual.
- Make sure that the supply voltage corresponds to the voltage marked on the instruction manual in part II: Specification.
- Do not reach for an electric shaver in charging operation that has fallen into water. Unplug immediately.
- Use shaver only in dry condition. Do not use the shaver while bathing or in a shower.
- Do not submerge the shaver in water.
- Do not place or store a shaver where it can fall or be pulled into a tub or sink. Do not place or drop a shaver into water or other liquid.

- Always unplug this shaver from the electrical outlet immediately after use, except when shaver is (re)charging.
- Do not use an adapter not recommended by the manufacturer. Only use with the adapter supplied.
- Never operate this shaver if it has a damaged adaptor, if it is not working properly, if it has been dropped or damaged, or dropped into water while plugged in.
- Keep the shaver and adaptor away from heated surfaces.
- Never drop or insert any object into any opening.
- Do not charge or plug in the shaver outdoors or operate where aerosol (spray) products are being used.
- Do not use this shaver with a damaged or broken comb, as facial injury may occur.
- Do not charge or place the device in the direct sunshine or near a heating system nor wet place. Otherwise troubles may occur.
- Never put the shaver in direct sunlight.
- Never clean the body with water; it may damage the all device.

## II. SPECIFICATIONS

220 - 240 V ~ 50Hz 3 W

## III. DESCRIPTION OF THE APPLIANCE

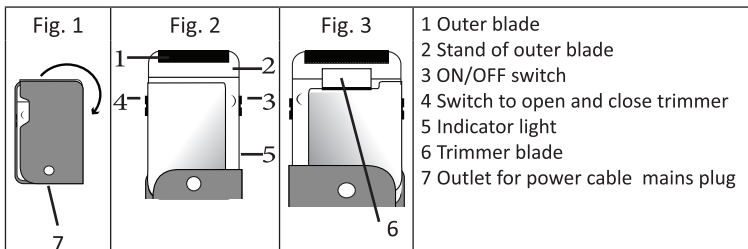

## Supplied accessories:

Power cable mains plug (x1)

Cleaning brush (x 1)

Inner blade (x1)

Outer blade (x1)

## IV. CHARGING YOUR SHAVER

The shaver is delivered pre-charged, and is normally ready for use. However if it needs to be recharged, proceed as follows:

- Plug the power cable mains plug into the plug outlet ( 7).
- Plug the shaver directly into the wall outlet. After plugging, the indicator light is on, and becomes green. It indicates that the shaver is charging.

Note: The indicator remains green at the beginning and at the end. Actually it is always green. In order to know the charging time, please refer to the table below, and make sure to comply with the time specified:

Charging time before first use:	12-hour mandatory
Charging time for next uses:	8 hours
Autonomy after being fully charged:	60 mn

## V. SHAVING METHOD

**In order to shave your beard, proceed as below:**

- Press the ON/OFF switch (3) to turn on the shaver.
- Stretch your skin with a hand, and shave slowly with the outer blade (1) against beard's growing direction.
- After use, press the ON/OFF switch (3) again to turn off the shaver.

**In order to trim moustache and temples hair, proceed as below with the trimmer:**

- Slide the trimmer button up to open the trimmer.
- Press the ON/OFF switch (3) to turn on the shaver.
- Stretch your skin with a hand, and shave slowly with the trimmer blade (6) against moustache's or temple's growing while placing your finger underneath the trimmer in order to prevent it from closing.
- After use, press the ON/OFF switch (3) again to turn off the shaver, and slide the trimmer (4) button down to close it.

The outer razor blade is thin and refined. When using, DO NOT touch your skin too hard with the blade, nor drop the shaver. Your skin may be hurt or the outer blade will be damaged.

## VI. HOW TO REPLACE THE BLADE AND THE FOIL

### A. How to replace the outer blade?

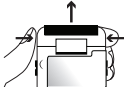
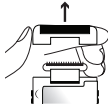
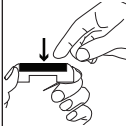
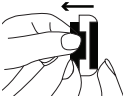
Step 1	Step 2	Step 3	Step 4
Position your fingers on each side of the stand of outer blade.	Pull the stand of outer blade upwards by removing each tenon (located at each side of outer blade) from corresponding rabbit.	Remove the outer blade by pushing it inside.	After pushing it inside, insert your fingers inside in order to retrieve it.
Fig. 4	Fig. 5	Fig. 6	Fig. 7
			

### B. How to replace the inner blade?

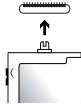
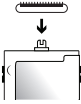
Step 1	Step 2
Position your fingers on each side of the used inner blade, and pull it upwards.	After removing the used blade, put the new one by inserting the little metallic part situated in the center of the inner blade into the white plastic situated above the grey foam at the top of the shaver.
Fig. 8 	Fig. 9 

## VII. SAFE INSTRUCTIONS FOR BATTERY

### ATTENTION :

- The battery should not be removed until it is not completely discharged.
- The battery must be removed from the appliance before it is scrapped.
- The appliance must be disconnected from the mains supply when removing the battery. You should unplug the charger and then remove the plug that connects to the shaver.
- Do not plug the shaver after removing the battery.
- The battery must be disposed of safely.

### Procedure to remove the battery

Before starting any operation on the removal of the battery, please read the safety instructions provide above and follow it.

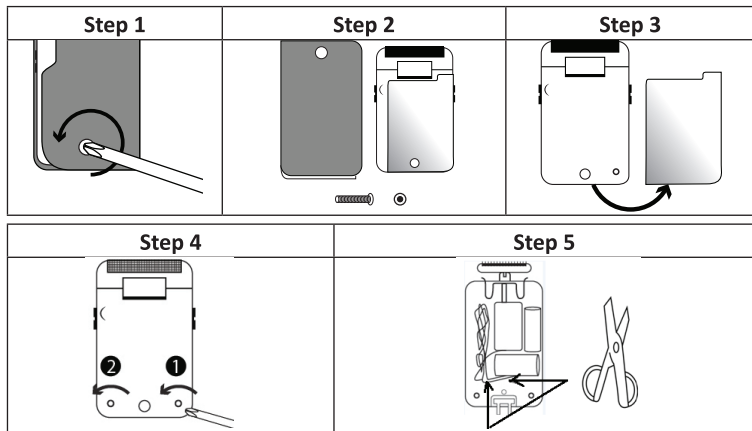

### VIII. CLEANING AND MAINTENANCE

DO NOT SUBMERGE THE SHAVER IN WATER. DO NOT RINSE IT!

- Make sure the shaver is turned off before cleaning.
- Push the foil holder upward (see fig. 4 and 5 in part VI) and use the cleaning brush (included) to clean the blades and the foil inside surface.
- Please note that if there are too many beard crumbs stored in the shaver, their presence may affect the quality of shaving, and the outer blade may be not sharp enough.



**WARNING:** You should not dispose of this device with your household waste. A selective collection system for this type of product is implemented by your local authorities. Please contact your local authorities to find out how and where collection takes place. These restrictions apply because electrical and electronic devices contain dangerous substances that have harmful effects on the environment or on human health and must be recycled. This symbol indicates that electrical and electronic devices are collected selectively. The symbol shows a waste container crossed out with an X symbol.

If the power cable is damaged, it must be replaced by the manufacturer, his after sales service, or a person qualified in this area in order to avoid any accidents arising.



Imported by PRODIS 1 rue de Rome 93110 ROSNY SOUS BOIS-France  
Marketed by EUROtops Versand GmbH, Elisabeth-Selbert-Str. 3 D-40764, LANGENFELD - GERMANY. Made in PRC.