

easypix®

DVC2712 *Cruiser*

**Manuel de l'utilisateur**

## Fonctions et caractéristiques

---

Le caméscope numérique possède diverses caractéristiques et fonctions :

- Vidéo numérique
- Appareil photo numérique (5 millions de pixels)
- Ecran tactile résistant de 2.7"
- Stockage de masse (disque amovible)
- Vidéo numérique pour PC (Appareil photo)
- Zoom numérique 8X

## Accessoires

---

Vérifiez que les accessoires suivants sont présents lors de l'ouverture de l'emballage:



Câble USB



CD d'installation



Câble TV

## Brève présentation du produit

---

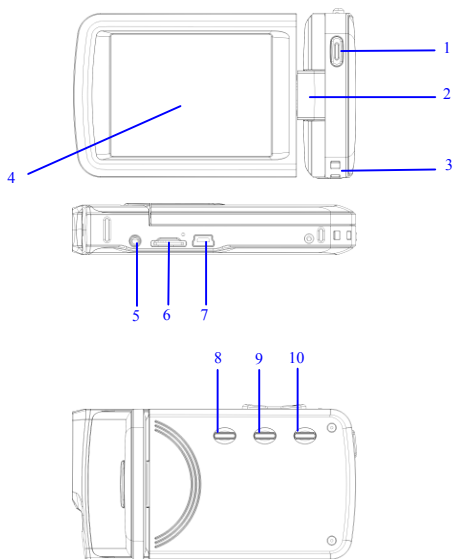

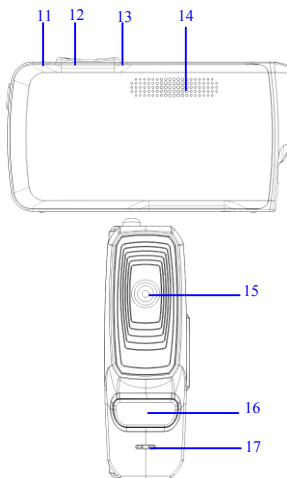

(1) Déclencheur (2) Branche du panneau (3) Œillet pour bandoulière (4) Ecran d'affichage (5) Port AV (6) Logement pour carte TF (7) Port USB (8) Bouton d'alimentation (9) Touche Mode (10) Touche Menu (11) Voyant du chargeur (12) Touche W (13) Touche T (14) Haut-parleur (15) Objectif (16) Eclairage LED (17) Microphone

## Fonction des touches du caméscope et indicateurs

Touches / Indicateur	Fonctions
Bouton d'alimentation	Marche et arrêt du caméscope numérique.
Déclencheur	Mode vidéo, enregistrement vidéo/arrêt

	d'enregistrement, mode Prise de vues, agit comme déclencheur
Touche T	Agrandissement numérique et zoom numérique, sélection de document par pression gauche (mode Lecture). Appuyer sur le bouton Haut pour sélectionner le menu. Une fois que le menu s'affiche, le volume peut être augmenté (lors de l'affichage de la vidéo).
Touche W	Réduction numérique et zoom numérique, sélection de document par pression droit (mode lecture). Appuyer sur le bouton Bas pour sélectionner le menu. Une fois que le menu s'affiche, le volume peut être diminué (lors de l'affichage de la vidéo).
Touche Menu	Pour ouvrir ou quitter le menu. Arrêt (pendant la lecture)
Touche Changement de modes	3 modes au choix : Enregistrement vidéo, Prise de vues et Lecture. Appuyez sur cette touche pour passe en mode caméra PC après branchement à l'ordinateur.
Indicateur de fonctionnement	Si le caméscope s'éteint, chargez-le via le port USB. Le voyant indicateur s'allumera.

## Mise en route

---

### Batterie

Le caméscope numérique est intégré dans les batteries rechargeables au lithium 3.7V.

Chargez votre DV avec le câble USB

### Insertion de la carte mémoire

Insérez une carte mémoire TF dans le logement pour carte avec les contacts métalliques dirigés vers l'intérieur et alignés avec ceux du logement.

Pour retirer la carte mémoire TF, poussez-la vers l'intérieur et enlevez-la de son logement.

---

N.B. : ● Mettez l'appareil hors tension avant de remplacer la carte mémoire.



- Insérer la carte dans le bon sens. N'usez pas de force pour insérer la carte afin d'éviter de l'endommager et d'abimer les composants du caméscope numérique. En cas d'échec, vérifiez que la carte est correctement insérée.
  - Formatez les cartes mémoires ayant servies dans d'autres appareils avant utilisation dans le caméscope numérique.
- 



## **Ouvrir l'écran**

Ouvrir le panneau LCD en le tournant vers vous.

## **Allumer le caméscope numérique**

Appuyez sur la touche Alimentation pour allumer le caméscope numérique.

## **Changement des modes**

Dans le mode Enregistrement vidéo, appuyez sur la touche Mode pour passer du mode actuel au mode Prise de vues. Appuyez une seconde fois sur la même touche pour passer en mode Lecture puis une troisième fois pour revenir dans le mode Enregistrement vidéo. Dans le mode Enregistrement vidéo, appuyez sur l'icône  sur l'écran tactile pour aller dans le mode Prise de vues, appuyez sur l'icône  pour aller dans le mode Lecture et appuyez sur l'icône  pour revenir dans le mode Enregistrement vidéo.

## **Enregistrer une vidéo**

Dans le mode Vidéo, appuyez sur la touche Enregistrement pour démarrer l'enregistrement. Appuyez de nouveau dessus pour l'interrompre. Appuyez une fois sur le centre de l'écran tactile pour démarrer l'enregistrement. Appuyez de nouveau dessus pour l'interrompre.

## **Prise de vues**

Dans le mode Prise de vues, appuyez sur la touche Prise de vues pour capturer des images.

Appuyez sur le centre de l'écran tactile pour démarrer la prise de vues.

Mode Retardateur : Démarrez le compte à rebours après avoir pressé sur la touche Prise de vues. Une photo est prise après un délai de 2 ou 10 secondes.

Utilisez l'éclairage LED : Appuyez sur l'icône 'D' sur l'écran pour allumer l'éclairage LED. Une autre icône 'D' apparaîtra ensuite sur l'écran (il n'est pas possible d'utiliser l'éclairage LED en mode Lecture)"

---

N.B. :



Stabilisez le caméscope numérique lors des prises de vues.







---

## Lecture

Appuyez sur la touche Mode pour afficher le mode Lecture et visionner les photos et vidéos prises par le caméscope numérique.







Visionnage des photos: Utilisez la touche gauche ou droite pour sélectionner les photos ou vidéos. Utilisez la touche du zoom avant pour agrandir les photos, et les touches '▲▼◀▶' sur l'écran tactile pour déplacer les photos.

Utilisez la touche du zoom arrière pour aller dans le mode Miniatures.

Appuyez sur les icônes  ou  sur l'écran tactile pour sélectionner les photos et vidéos. Appuyez sur l'icône  pour afficher le mode Miniatures et appuyez sur les touches  ou  pour faire défiler les pages. Appuyez sur l'icône  pour démarrer un diaporama des photos.

Lecture vidéo: utilisez les touches gauche/droite pour sélectionner les vidéos que vous souhaitez visionner et appuyez sur le déclencheur pour démarrer la lecture. Appuyez de nouveau sur cette touche pour interrompre la lecture.

Pendant le visionnage, appuyez sur OK pour suspendre et appuyez encore une fois sur OK pour continuer la lecture.

Après avoir sélectionné une vidéo, appuyez sur l'icône  pour la visionner. Appuyez sur la touche  pour suspendre et sur  pour continuer la lecture. Appuyez sur l'icône  ou  pour faire respectivement une avance rapide ou un retour. Appuyez sur l'icône  pour interrompre la lecture. Dans le mode Lecture, appuyez une fois sur la touche DISP pour visionner l'enregistrement en boucle pris par le dispositif monté sur véhicule (enregistrements du véhicule)

### **Sortie TV**

Pour lire des images et enregistrements vocaux enregistrés par le caméscope numérique sur un téléviseur, insérez la prise du câble TV dans le port TV du caméscope numérique. Connectez le port jaune au port d'entrée vidéo de l'équipement et connectez le port rouge/blanc au port d'entrée audio. N.B. Arrêtez tous les enregistrements vidéo ou audio ou la lecture avant de brancher le téléviseur ou de tirer un câble de sortie TV.

### **Mise hors tension**

Quand l'appareil est sous tension, appuyez sans relâcher la touche On-Off pour mettre le caméscope numérique hors tension.

Dans le mode inactif, au-delà du temps prédéfini de la mise hors tension (1 min/3 min/5 min/OFF), le caméscope numérique s'éteint automatiquement pour économiser la charge de la batterie.

---

N.B. :





- Si la fonction mise hors tension automatique est désactivée ("OFF"), le caméscope s'éteindra automatiquement qu'à partir d'un certain niveau critique de la batterie.
-



## Paramètres du menu

Dans les modes Prises de vue, Enregistrement vidéo et Lecture, appuyez sur la touche Menu pour afficher le menu puis appuyez sur les touches de navigation Haut/Bas/Gauche/Droite pour sélectionner les menus. Appuyez ensuite sur la touche OK pour afficher le sous-menu. Quand un menu est sélectionné, la couleur d'arrière-plan de celui-ci s'affiche.

N.B. : Il est possible d'ouvrir les menus en appuyant sur l'icône **MENU** sur l'écran tactile dans les modes Prise de vues, Enregistrement vidéo et Lecture. Appuyez sur les icônes  ou  dans l'interface du menu pour aller à la page suivante.

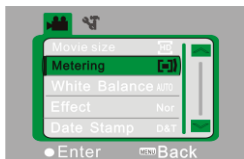

▲ Menu Enregistrement vidéo

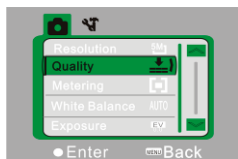



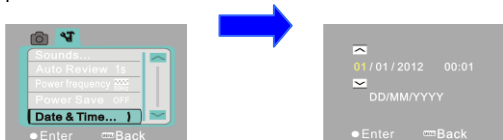

▲ Menu Prises de vue

## Paramètres de la date et de l'heure

Appuyez sur la touche Menu pour ouvrir le menu, puis sur les touches gauche/droite pour afficher ses paramètres. Appuyez sur la touche Bas pour sélectionner l'option Date et Heure, ensuite sur la touche OK pour afficher les paramètres.



Dans les paramètres de la date et de l'heure, appuyez sur les touches Gauche/Droite pour sélectionner les éléments à régler (date ou heure). L'icône du bouton s'affiche sur les bords supérieur/inférieur des éléments sélectionnés. Appuyez sur les touches Haut/Bas pour effectuer le réglage (ou bien appuyez sur les icônes  ou ). Une fois les réglages terminés, appuyez sur la touche OK ou sur l'icône  Enter sur l'écran pour confirmer votre choix. Enfin, appuyez sur la touche Menu (ou sur l'icône  Back sur l'écran) pour quitter le mode Paramètres.

### **Connexion à des ordinateurs**

Avant de connecter à des ordinateurs, installez le pilote du caméscope numérique se trouvant sur le CD d'installation. Allumez le caméscope, utilisez le câble USB pour connecter la vidéo numérique à un port USB disponible sur l'ordinateur. Le mode USB fonctionne comme un disque dur ou appareil photo amovible. Le caméscope numérique se met automatiquement en mode disque amovible. Appuyez sur la touche de changement de modes pour passer en mode Appareil photo.

## **Opérations avancées**

---

### **Mode enregistrement vidéo**

Une fois allumé, le caméscope numérique passe automatiquement en mode enregistrement vidéo.

Appuyez sur le déclencheur pour démarrer l'enregistrement et appuyez de nouveau sur la touche pour l'arrêter.

**Après avoir atteint un maximum de temps d'enregistrement vidéo de 29 minutes, l'appareil arrête automatiquement. L'enregistrement ne peut être redémarré que manuellement.**

Appuyez sur l'icône 'D' sur l'écran tactile pour ouvrir ou éteindre l'éclairage LED (l'éclairage LED n'est pas disponible dans le mode Lecture)

- ◆ Les informations seront affichées sur l'écran dans le mode Enregistrement vidéo.

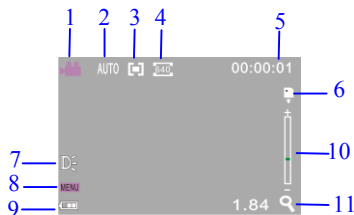

N°	Icône	Description
1	Mode vidéo	Il est possible d'enregistrer une vidéo en appuyant sur le déclencheur dans le mode Enregistrement vidéo.
2	Balance des blancs	Indique les paramètres actuels de la balance des blancs.
3	Mode de mesure	Indique le mode de mesure actuel.
4	Format vidéo	Indique la résolution vidéo actuelle.
5	Durée d'enregistrement	La durée disponible indique le temps d'enregistrement vidéo restant. Le temps d'enregistrement indique le temps enregistré.
6	Carte TF	L'icône  indique que vous devez insérer la carte mémoire.
7	Allumer et éteindre l'éclairage LED	Appuyez dessus dans l'écran tactile pour allumer ou éteindre l'éclairage LED.

<b>8</b>	Touche Menu sur l'écran tactile	Appuyez dessus pour afficher le menu.
<b>9</b>	Alimentation	Indique le niveau actuel de la batterie. Le voyant rouge indique que l'autonomie de la batterie est critique et que le caméscope va s'éteindre automatiquement.
<b>10</b>	Etat du zoom	Indique la portée actuelle du zoom numérique.
<b>11</b>	Information zoom	Indique l'heure actuelle du zoom numérique.

### ◆ Paramètres du menu pour l'enregistrement vidéo

Appuyez sur la touche Menu pour ouvrir l'enregistrement vidéo. Appuyez sur les touches W/T pour sélectionner les menus, puis sur le déclencheur pour afficher les sous-menus. Appuyez sur la touche Menu ou OK pour retourner dans le menu principal. Appuyez sur les touches W/T pour faire votre sélection et appuyez sur le DECLENCHEUR pour confirmer votre choix. Après être retourné dans le menu principal, appuyez sur Menu pour en sortir. Les paramètres des menus peuvent être réglés directement via l'écran tactile.

Options du menu Enregistrement vidéo :

Menu principal	Sous-menu	Description
Mode vidéo	1920x1080	Haute résolution
	1280x720	Résolution moyenne
	640x480	Basse résolution
Mode de mesure	Mesure centrale	Prend la mesure au centre de la zone.
	Mesure multizones	Prend la mesure sur plusieurs zones.
	Mesure spot	Prend la mesure sur une zone.

Balance des blancs	Auto	Convient à de nombreuses conditions.
	Lumière du jour	Convient à un environnement de lumière naturelle du jour.
	Ombragé	Convient à un environnement nuageux.
	Fluorescent	Convient à un environnement éclairé par lampe fluorescente.
	Tungstène	Convient à un environnement éclairé par lampe tungstène.
Effets spéciaux	Normal	Effet normal
	Noir et blanc	Effet noir et blanc
	Réinitialisation	Retour aux réglages par défaut
	Film négatif	Effet film négatif
	Rouge	Effet rouge partiel
	Vert	Effet vert partiel
	Bleu	Effet bleu partiel
Impression de la date	Désactivé	Désactive la fonction impression de la date et de l'heure sur les fichiers.
	Date	La date s'imprime sur le coin inférieur droit des fichiers lors de la prise de vues ou de l'enregistrement vidéo.
	Date et heure	La date et l'heure s'impriment sur le coin inférieur droit des fichiers lors de la prise de vues ou de l'enregistrement vidéo.

### Mode Prise de vues

Une fois allumé, le caméscope numérique se met par défaut en mode enregistrement vidéo. Veuillez appuyer sur la touche Changement des modes

pour passer au mode Prise de vues.

Dans le mode Prise de vues, appuyez sur le déclencheur pour prendre des photos.

Dans le mode Enregistrement vidéo et Prise de vues, appuyez sur la touche W / T pour faire un zoom numérique.

Appuyez sur l'icône 'D' sur l'écran tactile pour ouvrir ou éteindre l'éclairage LED (l'éclairage n'est pas disponible dans le mode Lecture).

- ◆ Les informations s'afficheront sur l'écran LCD dans les modes Prise de vues et Enregistrement vidéo.



N°	Icône	Description
1	Mode Prise de vues	Possibilité de prendre des photos en appuyant sur le déclencheur dans le mode Prise de vues.
2	Compte à rebours du retardateur	Indique le compte à rebours du retardateur.
3	Balance des blancs	Indique les paramètres actuels de la balance des blancs.
4	Mode de mesure	Indique le mode actuel de mesure.

5	Exposition	Indique la valeur d'exposition actuelle.
6	Taille de l'image	Indique la résolution actuelle des photos.
7	Qualité de l'image	Indique la qualité actuelle de la photo sélectionnée.
8	Nombre de photos disponibles	Indique le nombre de photos pouvant être stockées sur la carte.
9	ISO	Indique les paramètres ISO actuels.
10	Mise en marche de l'éclairage LED	Appuyez dessus sur l'écran tactile pour allumer ou éteindre l'éclairage LED.
11	Touche Menu sur l'écran tactile	Appuyez dessus pour afficher le menu.
12	Alimentation	Indique l'autonomie actuelle de la batterie. Le voyant rouge signale que le niveau de la batterie est critique et que le caméscope s'éteindra automatiquement.
13	Carte TF	L'icône  que vous devez insérer la carte mémoire.
14	Etat du zoom	Indique l'état actuel du zoom numérique.
15	Information zoom	Indique l'heure actuelle du zoom numérique.

#### ◆ Paramètre du menu pour mode Prise de vues

Appuyez sur la touche Menu pour ouvrir le menu Prise de vues. Appuyez sur la touche W ou T pour sélectionner un menu et appuyez sur le DECLENCHEUR pour afficher les sous-menus. Appuyez sur la touche Menu ou OK pour revenir dans le menu principal. Appuyez sur la touche W/T pour faire votre sélection et appuyez sur le DECLENCHEUR pour confirmer.

Une fois de retour dans le menu principal, appuyez sur la touche Menu pour quitter.

Les paramètres des menus peuvent être réglés directement via l'écran tactile.

**Options du menu Prise de vues:**

<b>Menu principal</b>	<b>Sous-menu</b>	<b>Description</b>
Taille de l'image	4000 x 3000	Résolution de 12 MP
	3264 x 2448	Résolution de 8 MP
	2592 x 1944	Résolution de 5 MP
	2048 x 1536	Résolution de 3 MP
	1280 x 1024	Résolution d'1 million de pixels
Qualité de l'image	Excellent	Excellente qualité d'image
	Bon	Bonne qualité d'image
	Normal	Qualité d'image normale
Mode de mesure	Mesure centrale	Prend la mesure au centre de la zone
	Mesure multizones	Prend la mesure sur plusieurs zones
	Mesure spot	Prend la mesure sur une zone
Balance des blancs	Auto	Convient à de nombreuses conditions
	Lumière du jour	Convient à un éclairage de lumière naturelle
	Ombragé	Convient à un environnement nuageux
	Lumière fluorescente	Convient à un éclairage à lampe fluorescente
	Lumière artificielle	Convient à un environnement avec éclairage artificiel
Exposition	/	Utiliser la touche gauche ou droite pour régler la compensation d'exposition



Mode Prise de vues	Off	Mode de prise de vue unique normal
	2 secs	Mode retardateur avec délai de 2 secondes
	10 secs	Mode retardateur avec délai de 10 secondes
	Prise de vue continue	Prise de vues continue
Effets spéciaux	Normal	Effet normal
	Noir et blanc	Effet noir et blanc
	Retour aux réglages par défaut	Retour aux réglages par défaut
	Fil négatif	Effet film négatif
	Rouge	Effet rouge partiel
	Vert	Effet vert partiel
	Bleu	Effet bleu partiel
Impression de la date	Désactivé	Désactive la fonction impression de la date et de l'heure sur les fichiers.
	Date	La date s'imprime sur le coin inférieur droit des fichiers lors de la prise de vues ou de l'enregistrement vidéo.
	Date et heure	La date et l'heure s'impriment sur le coin inférieur droit des fichiers lors de la prise de vues ou de l'enregistrement vidéo.
ISO	AUTO	Configuration de la valeur ISO sur Auto
	ISO 100	Configuration de la valeur ISO sur 100

	ISO 200	Configuration de la valeur ISO sur 200
	ISO 400	Configuration de la valeur ISO sur 400

## Mode Lecture

Une fois allumé, le caméscope numérique se met par défaut en mode enregistrement vidéo. Veuillez appuyer sur la touche Mode pour passer au mode Prise de vues. Dans le mode photographie, appuyez de nouveau sur la touche Mode pour passer au mode Lecture.

Dans le mode Lecture, appuyez sur les touches W ou T pour balayer une photo ou vidéo à la gauche ou à droite.

### ◆ Affichage des informations sur l'écran en mode Lecture

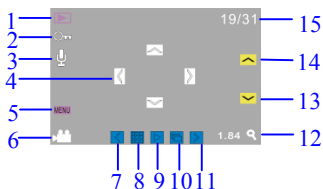

N°	Icône	Description
1	Mode Lecture	Affiche le mode Lecture
2	Protection de document	Indique que le document actuel est protégé par verrouillage.
3	Mémo vocal	Indique qu'un mémo vocal a été ajouté au document actuel
4	Icône translationnel	Après agrandissement de la photo, cliquez sur quatre icônes en haut, en bas, à droite et à gauche de l'écran pour effectuer un balayage de

		la photo
5	Menu	Cliquez sur l'icône sur l'écran pour ouvrir le menu.
6	Icône vidéo	Indique que le document actuel est un fichier vidéo.
7	Icône gauche	Cliquez sur cet icône pour sélectionner le document à gauche.
8	Icône à 9 grilles	Cliquez sur cet icône pour entrer dans 9 : balayage d'image.
9	Icône d'affichage	Si le fichier actuel est une photo, cliquez sur cette icône pour l'agrandir. Si le fichier est une vidéo, cliquez sur cette icône pour afficher la vidéo.
10	Diaporama	Cliquez sur cette icône pour lancer automatiquement le diaporama.
11	Icône droit	Cliquez sur cette icône pour sélectionner le document à droite.
12	Facteur d'agrandissement	Indique le nombre de fois où la photo a été grossie par rapport à la taille d'origine.
13	Page suivante	Si en 9 : scan de photo. Cliquez sur cette icône pour aller à la page suivante.
14	Page précédente	Si en 9 : scan de photo. Cliquez sur cette icône pour aller à la page précédente.
15	Nombre de documents	Indique que le nombre actuel total de documents est de 31, et que vous être en train de scanner le 19ème.

### Paramètre du menu pour le mode Lecture

Appuyez sur la touche Menu pour afficher le menu principal et appuyez sur les touches haut/bas pour faire une sélection. Appuyez sur la touche OK pour afficher les sous-menus. Appuyez sur la touche Menu ou OK pour revenir

dans le menu principal. Appuyez sur les touches Haut / Bas pour faire une sélection, puis sur la touche OK pour confirmer. Après être retourné dans le menu principal, appuyez sur la touche Menu pour quitter.

N.B. : Les paramètres des menus peuvent être configurés en appuyant sur l'icône **MENU** sur l'écran tactile.

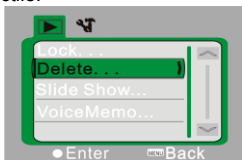

▲ Menu Lecture

Options du menu Lecture :

Menu principal	Sous-menu	Description
Fichiers verrouillés	Verrouiller / Déverrouiller ce fichier	Verrouille / Déverrouille les fichiers actuels
	Verrouiller tous les fichiers	Verrouille tous les fichiers
	Déverrouiller tous les fichiers	Déverrouille tous les fichiers
Fichiers supprimés	Effacer ce fichier	Supprime le fichier actuel
	Effacer tous les fichiers	Supprime tous les fichiers
Lire le diaporama	Démarrer	Démarrer le diaporama
	Intervalle	1 sec ~10 sec
	Lire en boucle	Oui / Non
Mémo vocal	Ajouter	Ajoute un mémo vocal aux photos
	Effacer	Efface le mémo vocal sur les photos

N.B. : il est possible d'ajouter un mémo vocal d'une longueur de 30 secondes maximum à chaque photo. Dans le mode Lecture, les photos avec mémo vocal sont accompagnées d'une icône . Appuyez sur la touche OK pour démarrer le mémo vocal. Appuyez sur la touche Haut pour suspendre la lecture ou sur la touche Menu pour l'arrêter.

### Paramètres du menu

Dans n'importe quel mode (vidéo, photo ou lecture), appuyez sur la touche Menu pour afficher le menu et appuyez sur la touche Mode pour afficher ses paramètres. Dans les paramètres du menu, appuyez sur T ou W pour sélectionner un menu et appuyez sur le déclencheur pour confirmer l'affichage du sous-menu.

Dans le sous-menu, appuyez sur T ou W pour configurer. Appuyez sur le déclencheur pour confirmer et enregistrer les paramètres et retourner dans le menu principal. Ou bien appuyez sur la touche Menu pour revenir directement au menu principal et annuler les paramètres. Une fois revenu dans le menu principal, appuyez sur la touche Menu pour en sortir.

N.B. : il est également possible de cliquer sur l'icône **MENU** sur l'écran tactile pour afficher le menu. Les paramètres du menu peuvent être réglés directement à partir de l'écran tactile.

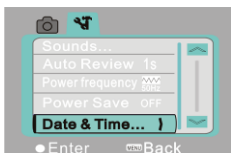

▲ Paramètres du menu

Menu principal	Sous-menu	Description
Son	Déclencheur	On/off
	Son au démarrage	Non/1/2/3
	Tonalité des touches	On/off
	Volume	0/1/2/3
Lecture automatique	Off	Aucune lecture après la prise de vue
	1 sec	Lecture 1 sec après la prise de vue
	3 secs	Lecture 3 sec après la prise de vue
Fréquence	50 Hz	Réglage de la fréquence de la source lumineuse à 50 Hz
	60 Hz	Réglage de la fréquence de la source lumineuse à 60 Hz
Mise hors tension automatique	1 min	Mise hors tension automatique si système inactif plus de 1 min.
	3 min	Mise hors tension automatique si système inactif plus de 3 min.
	5 min	Mise hors tension automatique si système inactif au bout d'5 min.
	OFF	Désactive la fonction mise hors tension automatique.
Date et heure	/	Configuration de la date, de l'heure et du format de la date
Langue d'affichage	English	Réglage de la langue du menu en anglais
	Français	Réglage de la langue du menu en français.
	Español	Réglage de la langue du menu en espagnol.

	Italiano	Réglage de la langue du menu en italien.
	Português	Réglage de la langue du menu en portugais.
	Deutsch	Réglage de la langue du menu en allemand.
TV	NTSC PAL	Réglage de la télévision sur NTSC Réglage de la télévision sur PAL
Formater	Oui/Non	Formatage de la carte mémoire.
Réinitialisation des valeurs usine par défaut	Oui/Non	Réinitialise les valeurs par défaut du fabricant

### Connexion à un ordinateur pour télécharger les photos/vidéos

Après avoir branché le caméscope numérique à un ordinateur et être passé en mode le disque amovible, un nouveau disque amovible s'affichera dans Ordinateur.



Toutes les photos ou vidéos enregistrées seront stockées dans le répertoire "DCIM\100MEDIA" sur le disque amovible. Les fichiers sont accessibles dans le répertoire et peuvent être copiés sur le disque dur de votre ordinateur.

---

N.B. : Ne pas débrancher la prise USB lors du transfert des fichiers. Pour éviter toute perte de données, ne pas insérer ni enlever une carte mémoire au cours de la connexion USB.

---

## Utilisation de l'appareil photo

Après avoir connecté le caméscope numérique à l'ordinateur, appuyez sur la touche Changement de modes pour passer en mode Photo. Avant d'utiliser l'appareil photo, il est nécessaire de vérifier que le pilote du caméscope numérique a été installé sur l'ordinateur. Après l'installation, un nouveau menu " SPCA1628 PC Driver " s'affichera dans le menu " Démarrer → Tous les programmes ". Une icône de raccourci  Amcap apparaîtra dans ce nouveau menu. Après avoir effectué la connexion entre la vidéo numérique et l'ordinateur et être passé en mode Appareil photo, appuyez sur l'icône  Amcap pour ouvrir l'interface AMCAP, où s'affichera la vidéo capturée par l'objectif. Il est possible d'envoyer des vidéos via les réseaux depuis l'appareil photos sans avoir recours au logiciel AMCAP.

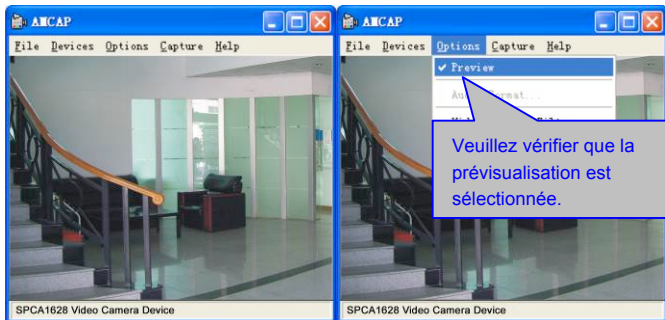

## Installation du pilote et du logiciel

Le CD d'installation contient le pilote de l'appareil photo et fournit le logiciel **MAGIX Video easy SE / MAGIX Photo Manager MX** (pour le traitement des photos et vidéos).

### Interface d'installation

Veuillez insérer le CD dans le lecteur de CD-ROM. Le système lancera



automatiquement l'installation du logiciel sur le CD et l'assistant d'installation s'affichera sur l'écran comme ci-dessous.



(L'installateur peut prendre quelques secondes pour démarrer en fonction des performances du PC. Si la fenêtre d'installation ne s'affiche pas, veuillez démarrer "Windows Explorer", et sélectionner "autorun.exe" sur le CD.)

### Installation du pilote

Dans la fenêtre de l'assistant d'installation, cliquez sur le bouton " Installer le pilote " et suivez les instructions d'installation étape par étape.

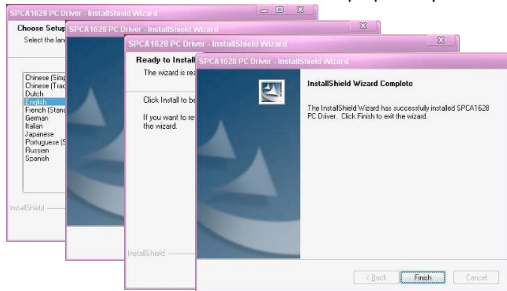

Veuillez redémarrer l'ordinateur après l'installation du pilote.

Démarrez le logiciel MAGIX Video easy SE / MAGIX Photo Manager MX, cliquez sur le bouton dans la fenêtre de l'assistant d'installation et suivez les instructions étape par étape.

Pour consulter les instructions, veuillez cliquer sur le bouton "Manuel d'utilisateur " dans la fenêtre de l'assistant d'installation.

## Spécification

---

Capteur d'image	Capteur d'image CMOS 5 MP
Résolution photo	12 MP (4000 x 3000), 8 MP (3264 x 2448), 5 MP (2592 x 1944), 3 MP (2048 x 1536), 1 MP (1280x1024)
Carte mémoire	Carte TF externe (4 Go à 32 Go)
Format de fichier	JPEG, AVI
Résolution vidéo	FHD 1920x1080, HD 1280X720, VGA 640x480
Retardateur	2 sec / 10 sec
Zoom numérique	8X
Balance des blancs	Auto / Ensoleillé / Nuageux / Fluorescent / Tungstène
Compensation d'exposition	-2.0 ~ +2.0
Port USB	USB 2.0
Sortie TV	NTSC / PAL
Ecran d'affichage	Ecran tactile résistant 2.7"
Alimentation	Une batterie rechargeable au lithium 3.7V
Langue d'affichage	Anglais/ Chinois simplifié/Français/Espagnol/ Italien/ Portugais/Allemand
Distance de mise au point	f=5.8 mm

Ouverture	F2.8
Mise hors tension auto	1 min / 3 min / 5 min / OFF
Exigences du système d'exploitation	Microsoft Windows 7, 2000, XP, VISTA
Dimensions	110.5 mm x 55.7 mm x 21 mm

N.B. : les spécifications du produit ont été formulées en fonction des dernières informations recueillies lors de la création de ce manuel d'instructions.

Aucune notification préalable n'est fournie en cas de modification. Veuillez consulter la vidéo numérique actuelle.

## Questions fréquentes

---

Le caméscope ne démarre pas après installation de la batterie	L'autonomie de la batterie n'est pas suffisante. Remplacez la batterie.
	Ne pas enlever l'emballage de la batterie.
	Installez les batteries en respectant les indications de polarités. Vérifiez si la batterie a été installée correctement.
L'appareil ne prend pas de photo ni de vidéo quand on appuie sur le déclencheur	La mémoire interne est pleine. Veuillez stocker les fichiers sur d'autres médias de stockage.
La photo est floue	Mains tremblantes pendant les prises de vues. Évitez de bouger le caméscope pendant la prise de vue.

La photo ou vidéo est sombre	La lumière est insuffisante lors des prises de vues. Prenez vos photos ou vidéos quand la lumière est suffisante ou utilisez une lampe pour augmenter la luminosité.
Le caméscope s'éteint automatiquement.	La batterie est faible, remplacez-la.
	Pour économiser la charge de la batterie, le caméscope numérique s'éteint automatiquement au bout d'une minute d'inactivité (3 ou 5 minutes en fonction des paramètres).
Impossible d'effacer les fichiers dans la vidéo numérique.	La fonction Protection des fichiers est activée. Veuillez la désactiver dans le menu du caméscope.

#### DECLARATION OF CONFORMITY

*easyfix hereby declares that the product DCV2712 is in conformity to all the essential requirements of Directive 1999/5/EC. The declaration of conformity can be downloaded here:*

*[http://www.easyfix.info/download/pdf/doc\\_dvc2712.pdf](http://www.easyfix.info/download/pdf/doc_dvc2712.pdf)*

*For technical help please visit our support area on [www.easyfix.eu](http://www.easyfix.eu).*



*Only EU*

**easyfix**<sup>®</sup>  
LIFESTYLE ELECTRONICS