



**Gebrauchsanleitung - Instruction manual  
Gebruiksaanwijzing - Manuel d'instructions**



**Bitte lesen Sie diese Gebrauchsanleitung vor Inbetriebnahme des Gerätes aufmerksam durch und bewahren Sie diese zum späteren Nachlesen auf.**

**Before using this appliance, read the safety instructions carefully.**

**Lees deze gebruiksaanwijzing zorgvuldig voordat u het apparaat in gebruik neemt.**

**Avant d'utiliser cet appareil, lisez soigneusement les instructions concernant la sécurité.**

## SAFETY INSTRUCTIONS

To avoid incidents or damage to the unit, it is essential that you read this manual before using it for the first time.

### • USE INDOORS ONLY

- Do not block the motor with any objects.
- Do not immerse or drop the adapter in water or any other liquid.
- Keep cables away from heated surfaces.
- Only use the device for the purpose described in this operating manual.
- Do not carry out any work on the device. The device and the adapter have no user-serviceable parts.
- The maximum load of the NuBreeze is 20kg. Do not overload the drying rack.
- Only use the adapter supplied by the manufacturer .
- Do not pull or move the NuBreeze drying rack with the cable and take care not to damage the cable when pulling the plug out of the socket.
- Keep cables away from sharp edges and do not squeeze them, e.g. under a door.
- Do not pull the NuBreeze drying rack over the cable. This could result in damage to the cable, plug or socket and pose a safety hazard. The device must not be used if any part of it is damaged.
- The NuBreeze drying rack may only be used for domestic purposes. Other uses or changes made to the equipment are at the risk of the owner and could be dangerous. The manufacturer is not liable for damage caused by improper or incorrect use of the device.
- The device may be used by children from 8 years of age, or by persons with reduced physical, sensory or mental capabilities or lack of experience and/or knowledge, only if they have been supervised or instructed in the safe use of the device and have understood the hazards arising therefrom. Children should not play with the appliance. Cleaning and user maintenance must not be performed by children unless they are over 8 years old and supervised. Children younger than 8 years of age are to be kept away from the machine and the connecting cable.
- The NuBreeze drying rack is not a toy! To avoid danger of injury, keep children away and do not allow them to play with or operate the control unit.
- Always disconnect the cable after use.
- The manufacturer is not liable for damage resulting from non-compliance with these warnings and safety instructions.

## NOTES

- Before use, make sure that the laundry has already gone through the spin-dry cycle in a washing machine or, in the case of hand washing, has been wrung out well. This considerably shortens the drying time and ensures that less water drips onto the base of the dryer.
- This device is solely intended for drying textiles washed in water.

## OPERATION INSTRUCTIONS

NuBreeze is a device for drying clothes in closed rooms. It creates an air movement and thus promotes the drying of clothes through „forced evaporation“. The shape and force of the NuBreeze air flow ensure a slight movement of the laundry, so that the water molecules change from a liquid state to a gaseous state, as if a small breeze were blowing over the clothes in the open air. The many diffusers distributed over the air dampers and the angle of the airflow ensure gentle air turbulence and allow air to pass between the garments hung or placed on the appliance.

## DELIVERY CONTENTS AND NAMES OF PARTS:

**A - 4 pieces**  
Frame hanger



**B - 4 pieces**  
Middle connecting piece



**C - 1 piece**  
Horizontal base tube



**D - 2 pieces**  
Feet

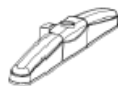

**E - 6 pieces**  
Wheels



**F - 1 piece**  
Motor unit



**G - 2 pieces**  
Dampers



**H - 2 pieces**  
Vertical base tubes



**I - 4 pieces**  
Pipe fastenings



**J - 2 pieces**  
Vertical tubes



**K - 1 piece**  
AC plug



**L - 1 piece**  
NuBreeze hangers



## ASSEMBLY

### STEP 1: Fitting the hangers

The hangers (A) are supplied pre-assembled. Push all hangers (A) individually into the middle connecting piece (B).

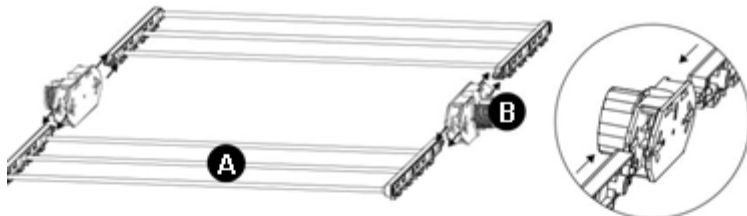

FOR THE TOP HANGER PROCEED IN THE SAME WAY!

To change the angle of the hanger, pull it out of the device. Select one of the 3 possible angle positions (top - middle - bottom) and push the hanger in.



### STEP 2: Fitting the base

Push the horizontal base tube (C) into both feet (D). Put the 6 wheels (E) on the bottom of the feet (D).

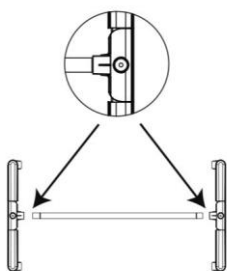

Note: Each foot is to be lined up to the line at the ends of the horizontal base tube.

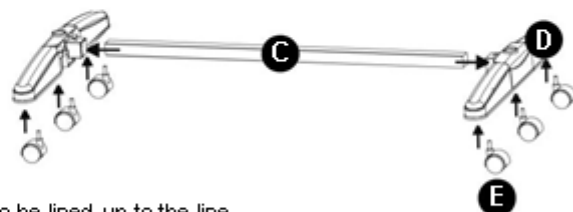

### STEP 3: Fitting the motor

Insert the air dampers (G) individually into the motor unit (F).



### STEP 4: Fitting the frame

Push the vertical base tubes (H) through the side rods of the motor unit. Place the assembled motor on the feet (D) and press down the vertical base tubes (H) to secure.

COMMENT TO FIX THE HANGERS:

Push the middle connecting piece (B) individually onto the vertical base tube (H). LIGHTLY fix it with the holders (I).

BEFORE TIGHTENING THE HOLDERS, PERFORM STEP 4.

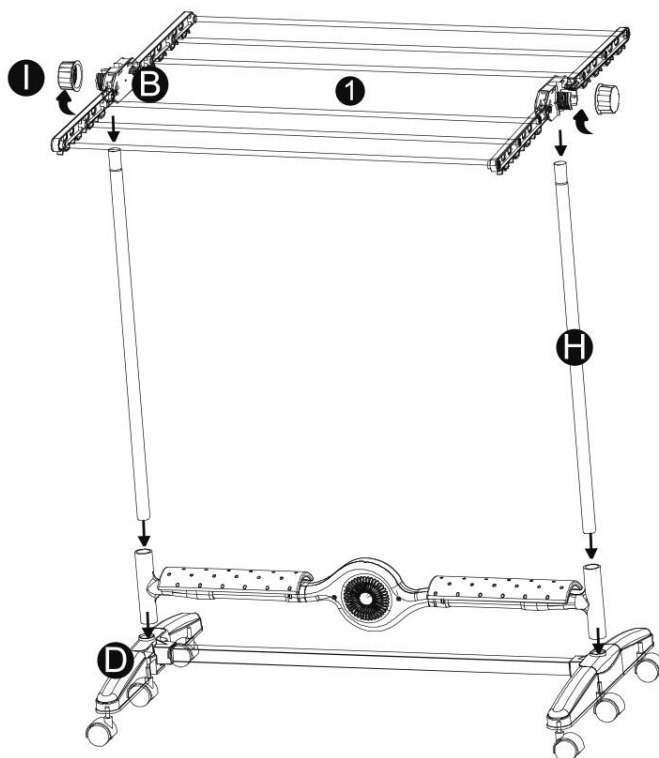

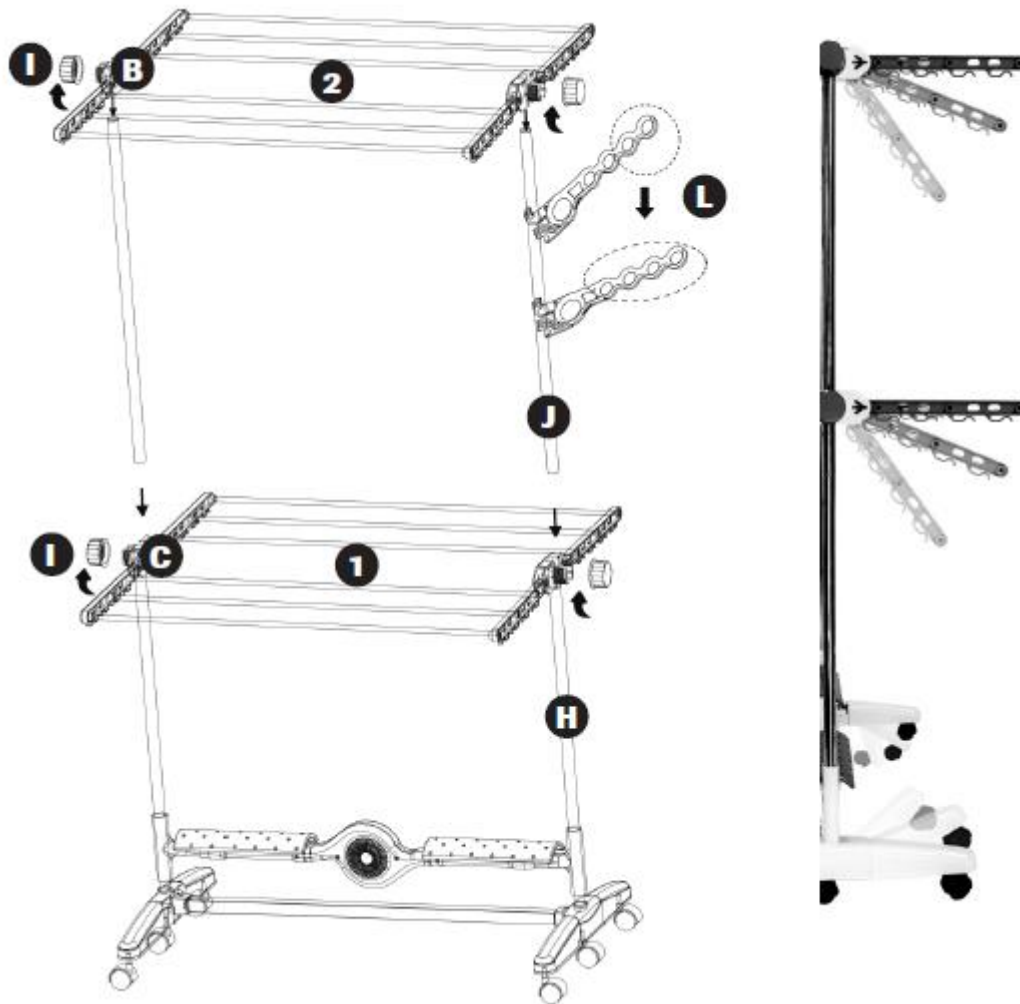

**STEP 5:**

Slide the vertical tubes (J) into the vertical base tubes (H).

HANGER (1): Slide the middle connectors (B) one by one onto the vertical base tube (H) and tighten lightly with the fasteners (I).

HANGER (2): Slide the middle connectors (B) one by one onto the vertical tube (J) and tighten fully with the fasteners (I).

NOTE: Once the two vertical tubes are connected, the hanger (1) can be attached.

Attaching the smart hanger (L): The smart hanger can be attached on either side of the upper vertical tubes. (When attaching the smart hanger, insert the bottom part first and hang the top part, then pull it down to secure.)

Racks easily adjustable to several positions!

**Airflow:**

Press once: High speed

Press once again: Low speed

Press again: Stop motor

**Correct Disposal of this product**



This marking indicates that this product should not be disposed with other household wastes throughout the EU. To prevent possible harm to the environment or human health from uncontrolled waste disposal, recycle it responsibly to promote the sustainable reuse of material resources. To return your used device, please use the return and collection systems or contact the retailer where the product was purchased. They can take this product for environmental safe recycling.

## SICHERHEITSHINWEISE

Um Zwischenfälle oder Beschädigung des Geräts zu vermeiden, sollte man vor erstmaligem Gebrauch unbedingt diese Anleitung lesen.

- NUR IN INNENRÄUMEN VERWENDEN
- Motor mit keinerlei Gegenständen blockieren.
- Den Adapter nicht in Wasser oder eine andere Flüssigkeit tauchen oder fallen lassen.
- Kabel von erwärmten Oberflächen fernhalten.
- Gerät nur zu dem in dieser Bedienungsanleitung beschriebenen Zweck verwenden.
- Keine Eingriffe am Gerät vornehmen. Das Gerät und der Adapter haben keine vom Nutzer zu wartenden Teile.
- Die Höchstlast des NuBreeze beträgt 20kg. Trockengestell nicht überlasten.
- Nur den vom Hersteller gelieferten Adapter verwenden.
- Das NuBreeze Trockengestell nicht mit dem Kabel ziehen oder verschieben und darauf achten, das Kabel beim Herausziehen des Steckers aus der Steckdose nicht zu beschädigen.
- Kabel von scharfen Kanten fernhalten und nicht einquetschen, z.B. unter einer Tür.
- Das NuBreeze Trockengestell nicht über das Kabel ziehen. Das könnte zu Beschädigung von Kabel, Stecker oder Steckdose führen und ein Sicherheitsrisiko darstellen. Das Gerät darf nicht verwendet werden, wenn etwas davon beschädigt ist.
- Das NuBreeze Trockengestell darf nur für den Hausgebrauch verwendet werden. Andere Einsätze oder am Gerät vorgenommene Änderungen erfolgen auf Gefahr des Eigners und könnten gefährlich sein. Der Hersteller haftet nicht für Schäden, die auf unsachgemäße oder falsche Verwendung des Geräts zurückzuführen sind.
- Das Gerät kann von Kindern ab 8 Jahren sowie von Personen mit reduzierten physischen, sensorischen oder mentalen Fähigkeiten oder Mangel an Erfahrung und/oder Wissen benutzt werden, wenn sie beaufsichtigt oder bezüglich des sicheren Gebrauchs des Gerätes unterwiesen wurden und die daraus resultierenden Gefahren verstanden haben. Kinder dürfen nicht mit dem Gerät spielen. Reinigung und Benutzer-Wartung dürfen nicht durch Kinder durchgeführt werden, es sei denn, sie sind älter als 8 Jahre und beaufsichtigt. Kinder jünger als 8 Jahre sind vom Gerät und der Anschlussleitung fernzuhalten.
- Das NuBreeze Trockengestell ist kein Spielzeug! Um Verletzungsgefahr zu vermeiden, Kinder fernhalten und nicht damit spielen oder die Steuerung betätigen lassen.
- Nach Gebrauch stets das Kabel abziehen.
- Der Hersteller haftet nicht für Schäden, die auf die Nichteinhaltung dieser Warn- und Sicherheitshinweise zurückzuführen sind.

## ANMERKUNGEN

- Vor Gebrauch sichergehen, dass die Wäsche schon in einer Waschmaschine durch den Trockenschleudergang gegangen ist oder, im Falle von Handwäsche, gut ausgewrungen wurde. Das verkürzt erheblich die Trockenzeit und sorgt dafür, dass weniger Wasser auf die Basis des Trockners tropft.
- Dieses Gerät ist nur zum Trocknen von in Wasser gewaschenen Textilien bestimmt.

## BEDIENUNGSANLEITUNG

NuBreeze ist ein Gerät zum Trocknen von Kleidung in geschlossenen Räumen; es erzeugt eine Luftbewegung und fördert so das Trocknen der Kleidung durch „erzwungene Verdunstung“: Die Form und Kraft des NuBreeze-Luftstroms sorgen für eine leichte Bewegung der Wäsche, sodass die Wassermoleküle vom flüssigen in den gasförmigen Zustand übergehen, wie wenn im Freien ein Lüftchen über die Bekleidung weht. Die vielen über die Luftklappen verteilten Auslässe sowie der Winkel des Luftstroms sorgen für sanfte Luftwirbel und lassen die Luft zwischen die am Gerät aufgehängten oder darauf gelegten Kleidungsstücke gelangen.

### LIEFERUMFANG UND BEZEICHNUNG DER TEILE:

**A – 4 Stück**  
Gestell-Aufhänger  
(vormontiert)



**B – 4 Stück**  
Mittleres Verbindungsstück



**C – 1 Stück**  
Horizontales  
Basisrohr



**D – 2 Stück**  
Füße



**E – 6 Stück**  
Räder



**F – 1 Stück**  
Motoreinheit



**G – 2 Stück**  
Luftklappen



**H – 2 Stück**  
Vertikale Basisrohre

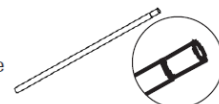

**I – 4 Stück**  
Rohrbefestigungen



**J – 2 Stück**  
Vertikale Rohre



**K – 1 Stück**  
AC-Stecker



**L – 1 Stück**  
NuBreeze Hänger



## MONTAGE

### SCHRITT 1: Montage Aufhänger

Die Aufhänger (A) werden vormontiert geliefert. Alle (A) einzeln in das mittlere Verbindungsstück (B) schieben. Achten Sie beim Aufbau auf die Markierungen links (L) und rechts (R).

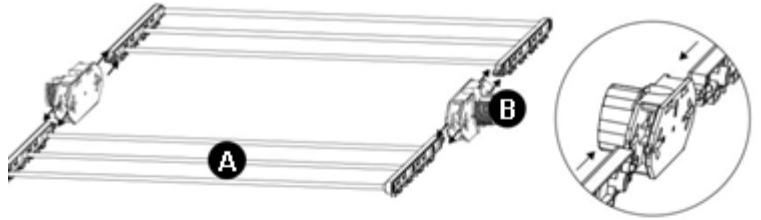

FÜR DEN OBERSTEN AUFHÄNGER EBENSO VORGEHEN!



Um den Winkel der Aufhänger zu ändern, ziehen Sie diesen aus der Vorrichtung raus. Wählen sie einen der 3 möglichen Winkelstellungen (Oben – Mitte – Unten) und drücken Sie den Aufhänger hinein.

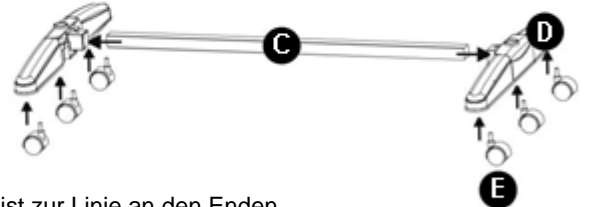

### SCHRITT 2: Montage der Basis

Horizontales Basisrohr (C) in beide Füße (D) einschieben. Die 6 Räder (E) unten an die Füße (D) stecken.

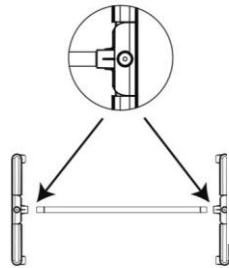

Anm.: Jeder Fuß ist zur Linie an den Enden des horizontalen Basisrohrs zu führen.



### SCHRITT 3: Montage Motor

Luftklappen (G) einzeln in die Motoreinheit (F) einsetzen.

### SCHRITT 4: Montage Gestell

Die vertikalen Basisrohre (H) durch die Seitenstangen der Motoreinheit schieben. Den zusammengebauten Motor auf die Füße (D) stellen und zum Absichern die vertikalen Basisrohre (H) nach unten drücken.

ANM. ZUM BEFESTIGEN DER AUFHÄNGER:

Das mittlere Verbindungsstück (B) einzeln auf das vertikale Basisrohr (H) schieben. LEICHT mit den Haltern (I) befestigen. Achten Sie darauf, dass der Pfeil auf dem mittleren Verbindungsstück (B) dabei nach oben zeigt.

VOR DEM FESTZIEHEN DER HALTER SCHRITT 4 VORNEHMEN

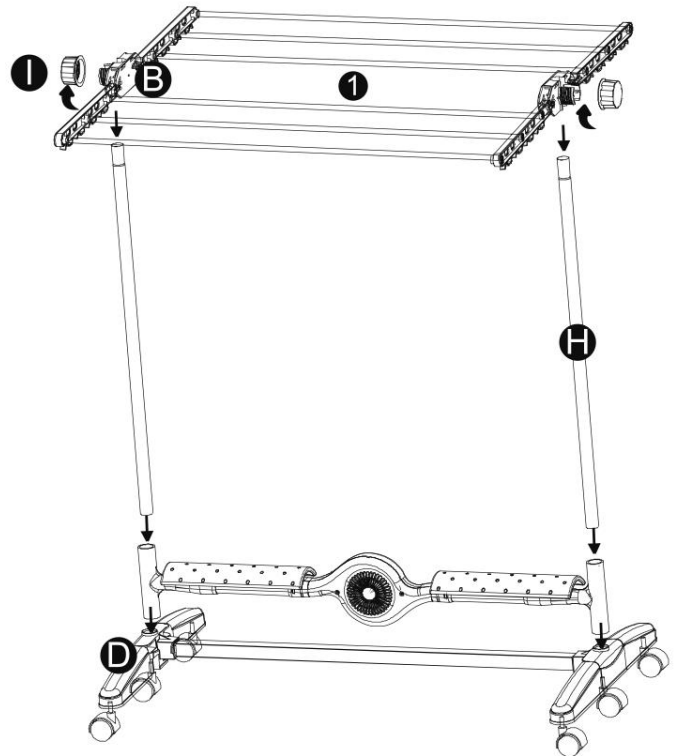

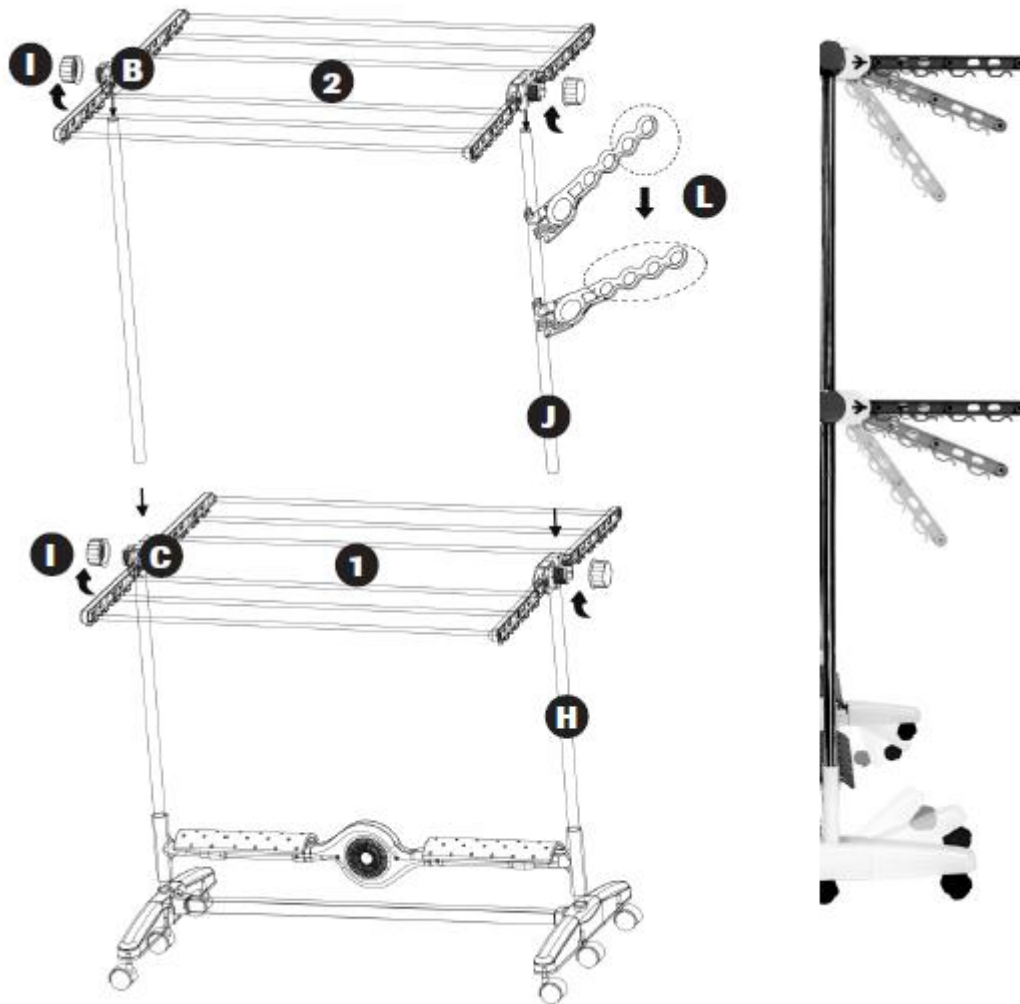

#### SCHRITT 5:

Die vertikalen Rohre (J) in die vertikalen Basisrohre (H) schieben.

AUFHÄNGER (1): Mittlere Verbindungsstücke (B) einzeln auf das vertikale Basisrohr (H) schieben und mit den Befestigungen (I) leicht festmachen.

AUFHÄNGER (2): Mittlere Verbindungsstücke (B) einzeln auf das vertikale Rohr (J) schieben, mit den Befestigungen (I) ganz festmachen.

ANM.: Sind die beiden vertikalen Rohre verbunden, kann man den Aufhänger (1) festmachen.

Anbringen des NuBreeze Hängers (L): Der NuBreeze Hänger kann an beiden Seiten der oberen senkrechten Rohrstangen angebracht werden. (Beim Anbringen des NuBreeze Hängers, zuerst den unteren Teil einführen und anschließend den oberen Teil aufhängen und schließlich zum Sichern herunterziehen.) Die Ständer sind problemlos in mehreren verschiedenen Positionen einstellbar!

#### Luftstrom:

Einmal drücken = High Speed

Noch einmal drücken = Low Speed

Erneut drücken = STOP Motor

#### Korrekte Entsorgung dieses Produkts



Diese Markierung zeigt an, dass dieses Produkt in der EU nicht mit dem Hausmüll entsorgt werden darf. Um möglichen Schäden für die Umwelt oder die menschliche Gesundheit durch unkontrollierte Müllbeseitigung vorzubeugen, verantwortungsbewusst recyceln, um eine nachhaltige Wiederverwertung von materiellen Ressourcen zu fördern. Zur Rückgabe Ihres Altgerätes nutzen Sie bitte die Rückgabe- und Sammelsysteme oder den Händler, bei dem das Produkt gekauft wurde. Diese können für ein umweltfreundliches Recycling dieses Produktes sorgen.

Havenstraat 57 a, 7005 AG Doetinchem – NL

Für Fragen und/oder Hilfe bei der Montage stehen wir Ihnen selbstverständlich gern unter unserer Servicenummer +49 180 5140024 von Montags bis Freitags zwischen 9.°° und 17.°° Uhr zur Verfügung (0,14 €/Min. aus dem dt. Festnetz, Mobilfunkpreis max. 0,42 €/Min.) Auch können Sie sich über [www.serviceclub.info](http://www.serviceclub.info) oder [www.aqua-laser.de](http://www.aqua-laser.de) mit uns in Verbindung setzen.

## CONSIGNES DE SÉCURITÉ

Afin d'éviter tout incident ou dommage sur l'appareil, il est vivement conseillé de lire ce mode d'emploi avant la première utilisation.

### • UTILISER EN INTÉRIEUR SEULEMENT

- Ne pas bloquer le moteur avec des objets.
- Ne pas immerger ou laisser tomber l'adaptateur dans l'eau ou d'autres liquides.
- Tenir le câble d'alimentation éloigné des surfaces chaudes.
- N'utiliser l'appareil que pour l'utilisation décrite dans ce mode d'emploi.
- Ne pas effectuer d'interventions sur l'appareil. L'appareil et l'adaptateur ne possèdent aucune pièce devant être entretenue par l'utilisateur.
- La charge maximale pouvant être supportée par le NuBreeze est de 20 kg. Ne pas surcharger le séchoir.
- N'utiliser que l'adaptateur fourni par le fabricant.
- Ne pas tirer ou déplacer le séchoir NuBreeze par son câble et veiller à ne pas abîmer le câble en débranchant la fiche de la prise électrique.
- Tenir le câble éloigné de bords coupants et veiller à ne pas le coincer, par ex. sous une porte.
- Ne pas tirer sur le séchoir NuBreeze par le câble. Cela pourrait provoquer l'endommagement du câble, de la fiche ou de la prise électrique et présenter un risque de sécurité. L'appareil ne doit pas être utilisé lorsqu'un de ses composants est endommagé.
- Le séchoir NuBreeze est strictement destiné à une utilisation domestique. Toute autre utilisation ou modification apportée à l'appareil peuvent être dangereuses et mettre le propriétaire de l'appareil en danger. Le fabricant décline toute responsabilité quant aux dommages résultant d'une utilisation incorrecte ou inadaptée de l'appareil.
- L'appareil peut être utilisé par des enfants dès 8 ans ou par des personnes ayant des capacités physiques, sensorielles ou mentales réduites ou manquant d'expérience et/ou de connaissances, s'ils ont été informés ou sont supervisés pour une utilisation sûre de l'appareil et ont compris les dangers qui en découlent. Les enfants ne sont pas autorisés à jouer avec l'appareil. Le nettoyage et la maintenance par l'utilisateur ne doivent pas être effectués par des enfants à moins qu'ils aient plus de 8 ans et qu'ils soient surveillés. Tenir l'appareil et le câble de raccordement hors de portée des enfants de moins de 8 ans.
- Le séchoir NuBreeze n'est pas un jouet ! Afin d'éviter tout risque de blessure, tenir les enfants éloignés et ne pas les laisser jouer avec l'appareil ou ne pas les laisser sans surveillance.
- Débrancher le câble après utilisation.
- Le fabricant décline toute responsabilité quant aux dommages résultant de l'inobservation de ces consignes de sécurité et mises en garde.

## REMARQUES

- Avant utilisation, assurez-vous que le linge a préalablement passé le cycle d'essorage lors du lavage en machine, ou qu'il a bien été essoré en cas de lavage à la main. Cela permet de diminuer considérablement le temps de séchage et évite que l'eau ne goutte de trop au pied du séchoir.
- Cet appareil est uniquement destiné aux textiles ayant été lavés à l'eau.

## MODE D'EMPLOI

NuBreeze est un appareil permettant le séchage de vêtements dans une pièce fermée ; grâce à un souffle d'air, il contribue au séchage des vêtements par „évaporation forcée“ : la direction et la puissance du flux d'air de l'appareil NuBreeze entraînent un léger mouvement du linge, de sorte que les molécules d'eau s'évaporent sous forme gazeuse, de la même manière qu'agirait la brise sur les vêtements à l'air libre. Les nombreux propulseurs d'air répartis à différents endroits ainsi que l'orientation du flux d'air permettent une diffusion de l'air tout en douceur et permettent à l'air de passer entre les vêtements accrochés ou étendus sur l'appareil.



## CONTENU ET DESCRIPTION DES PIÈCES:

### A – 4 pièces

Volets d'étendage  
(pré-assemblés)

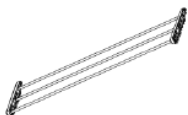

### B – 4 pièces

Éléments de  
raccordement centraux



### C – 1 pièce

Barre horizontale  
de stabilisation



### D – 2 pièces

Pieds



### E – 6 pièces

Roulettes



### F – 1 pièce

Moteur



### G – 2 pièces

Clapets à air



### H – 2 pièces

Barre verticale  
de stabilisation

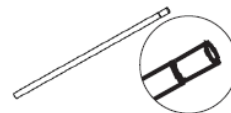

### I – 4 pièces

Fixation des barres



### J – 2 pièces

Barre verticale



### K – 1 pièce

Fiche secteur



### L – 1 pièce

Étendoir NuBreeze



## MONTAGE

### ÉTAPE 1 : MONTAGE DES VOILETS D'ÉTENDAGE

Les volets d'étendage (A) sont livrés pré-assemblés. Insérer chaque (A) dans l'élément de raccordement central (B).

PROCÉDER DE LA MÊME MANIÈRE POUR LE VOILET DU DESSUS

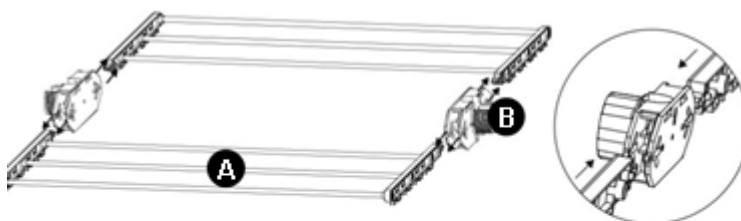

Pour modifier la position des volets d'étendage, ôtez-les de la structure. Choisissez une des 3 positions possibles (haut - milieu - bas) et enfoncez le volet d'étendage.



### ÉTAPE 2 : MONTAGE DE LA BASE

Insérer la barre horizontale de stabilisation (C) dans les deux pieds (D). Fixer les 6 roulettes (E) sous les pieds (D).

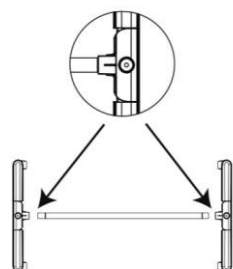

Rem. : Chaque pied doit être fixé de manière alignée aux extrémités de la barre horizontale de stabilisation.

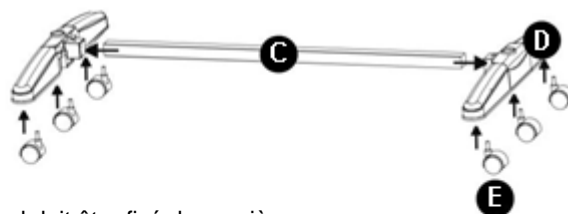

### ÉTAPE 3 : MONTAGE DU MOTEUR

Placer chaque clapet à air (G) dans le moteur (F).



### ÉTAPE 4 : MONTAGE DE L'ÉTENDOIR

Insérer les barres verticales de stabilisation (H) dans les tiges latérales du moteur. Placer le moteur assemblé sur les pieds (D) et appuyer sur les barres de stabilisation verticales (H) pour le fixer.

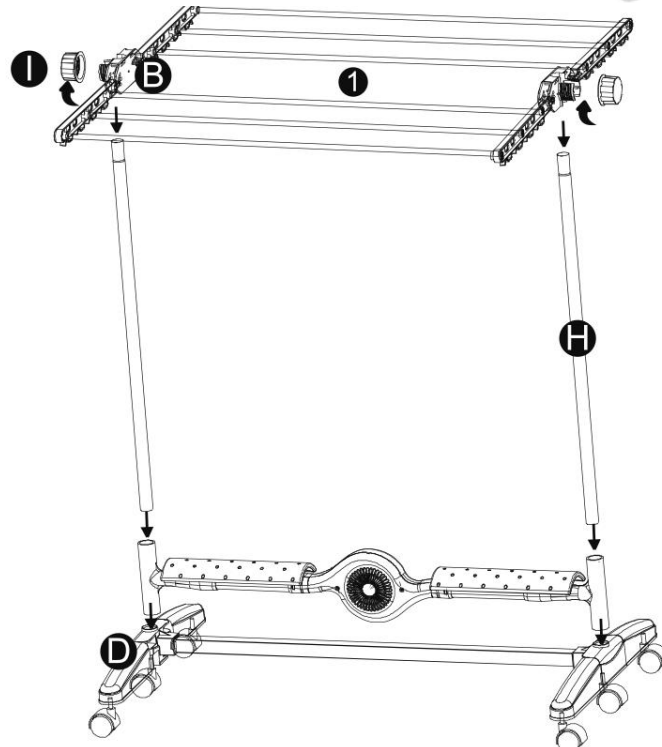

### REM. FIXATION DU VOILET :

Insérer l'élément de raccordement central (B) dans la barre verticale de stabilisation (H). Raccorder DÉLICATEMENT avec le support (I).

POUR LA FIXATION DU SUPPORT, SUIVRE L'ÉTAPE 4

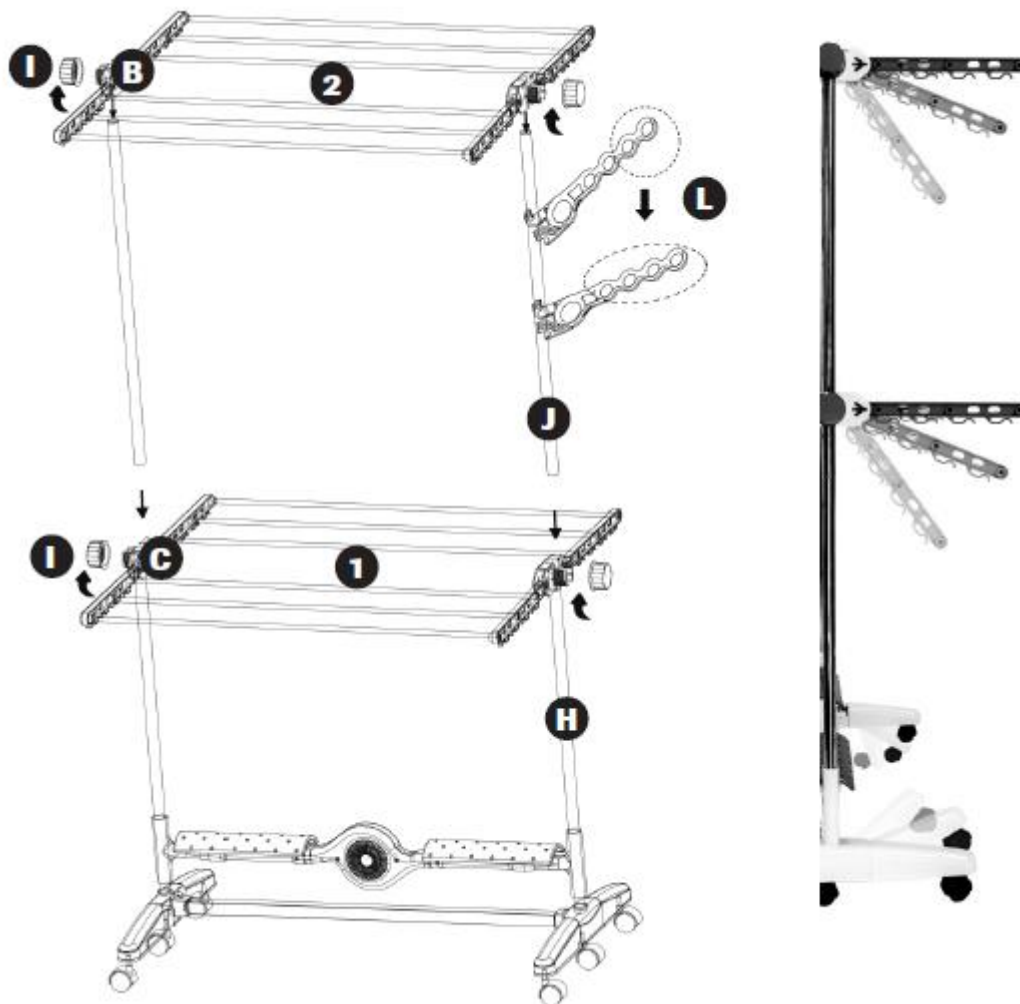

#### ÉTAPE 5 :

Insérer les barres verticales (J) dans les barres verticales de stabilisation (H).

VOLET (1) : Insérer l'élément de raccordement central (B) dans la barre verticale de stabilisation (H) et assembler délicatement à l'aide des fixations (I).

VOLET (2) : Insérer l'élément de raccordement central (B) dans la barre verticale (J) et assembler le tout à l'aide des fixations (I).

REM. : Une fois que les deux barres verticales sont assemblées, le volet (1) peut être fixé.

Fixer l'étendoir intelligent (L) : L'étendoir intelligent peut être fixé de chaque côté des tubes verticaux supérieurs. (Lorsque vous attachez l'étendoir intelligent, insérez la partie inférieure en premier et suspendez la partie supérieure puis tirez vers le bas pour sécuriser le tout.) Les portants s'ajustent facilement en diverses positions !

#### Flux d'air

Une pression = Vitesse haute

Deux pressions = Vitesse basse

Trois pressions = Arrêt du moteur

#### Élimination correcte de ce produit



Ce marquage indique que ce produit ne doit pas être éliminé avec d'autres déchets ménagers dans l'ensemble de l'Union européenne. Afin d'éviter tout dommage possible à l'environnement ou à la santé humaine à partir de l'élimination incontrôlée des déchets, recyclez-le de manière responsable afin de promouvoir la réutilisation durable des ressources matérielles. Pour retourner votre appareil utilisé, utilisez les systèmes de retour et de collecte ou contactez le détaillant où le produit a été acheté. Il pourra reprendre ce produit à des fins de recyclage environnemental sûr.

## **VEILIGHEIDSINSTRUCTIES**

Om incidenten of schade aan het apparaat te voorkomen, is het essentieel dat u deze handleiding leest voordat u deze voor de eerste keer gebruikt.

- **GEBRUIK ALLEEN IN BINNENSHUIS**
- Blokkeer de motor niet met voorwerpen.
- Dompel de adapter niet onder in water of een andere vloeistof.
- Houd kabels uit de buurt van verwarmde oppervlakken.
- Gebruik het apparaat alleen voor de doeleinden zoals in deze handleiding wordt beschreven.
- Voer zelf geen werkzaamheden uit op het apparaat. Het apparaat en de adapter bevatten geen onderdelen die door de gebruiker kunnen worden onderhouden/vervangen.
- De maximale belasting van de NuBreeze is 20 kg. Overlaad het droogrek niet.
- Gebruik alleen de door de fabrikant geleverde adapter.
- Verplaats of trek het NuBreeze droogrek niet d.m.v. de kabel en zorg ervoor dat u de kabel niet beschadigt wanneer u de stekker uit het stopcontact trekt.
- Houd kabels uit de buurt van scherpe randen en klem deze niet, bijv. onder een deur.
- Trek het NuBreeze-droogrek niet over de kabel. Dit kan leiden tot schade aan de kabel, stekker of stopcontact en vormt een veiligheidsrisico. Het apparaat mag niet worden gebruikt als een deel ervan is beschadigd.
- Het NuBreeze-droogrek mag alleen voor huishoudelijke doeleinden worden gebruikt. Andere toepassingen of wijzigingen aan de apparatuur zijn voor eigen risico en kunnen gevaarlijk zijn. De fabrikant is niet aansprakelijk voor schade die is veroorzaakt door onvoorzichtig gebruik van het apparaat.
- Het apparaat kan worden gebruikt door kinderen vanaf 8 jaar, of door personen met verminderde fysieke, sensorische of mentale capaciteiten of gebrek aan ervaring en / of kennis, alleen als zij onder toezicht staan of geïnstrueerd zijn over het veilige gebruik van het apparaat en de gevaren die daaruit voortkomen. Kinderen mogen niet met het apparaat spelen. Reiniging en gebruikeronderhoud mogen niet door kinderen worden uitgevoerd, tenzij ze ouder dan 8 jaar zijn en onder toezicht staan. Kinderen jonger dan 8 jaar moeten uit de buurt van de machine en de verbindingkabel worden gehouden.
- Het droogrek van NuBreeze is geen speelgoed! Om gevaar voor verwonding te voorkomen, dient u kinderen weg te houden en niet toe te staan dat ze met de bedieningseenheid spelen of deze bedienen.
- Koppel de kabel altijd los na gebruik.
- De fabrikant is niet aansprakelijk voor schade als gevolg van het niet-naleven van deze waarschuwingen en veiligheidsinstructies.

## **OPMERKINGEN**

- Controleer voor gebruik of het wasgoed al in de wasdroogcyclus van de wasmachine is geweest of, in het geval van handenwassen, goed is uitgewrongen. Dit verkort de droogtijd aanzienlijk en zorgt ervoor dat er minder water op de bodem van het droogrek druppelt.
- Dit apparaat is uitsluitend bedoeld voor het drogen van in water gewassen textiel.

## **GEBRUIKSAANWIJZING**

NuBreeze is een apparaat om kleding in gesloten ruimtes te drogen. Het creëert een luchtbeweging en bevordert zo het drogen van kleding door "geforceerde verdamping". De vorm en kracht van de NuBreeze-luchtstroom zorgen voor een lichte beweging van het wasgoed, zodat de watermoleculen veranderen van een vloeibare toestand naar een gasvormige toestand, alsof een klein briesje over de kleding in de openlucht waait. De vele diffusors verdeeld over de luchtkleppen en de hoek van de luchtstroom zorgen voor zachte luchturbulentie en laten lucht tussen de kledingstukken door die zijn opgehangen of op het apparaat zijn geplaatst.

## INHOUD EN BENAMINGEN

A – 4 Stuks  
Frame (voorgemonteerd)

B – 4 Stuks  
Middelste verbindingsstuk

C – 1 Stuks  
Horizontale  
Verbindingsstuk

D – 2 Stuks

Voet

E – 6 Stuks

Wielen

F – 1 Stuks

Motorunit

G – 2 Stuks

Luchtkleppen

H – 2 Stuks  
Verticale basisstangen

I – 4 Stuks  
Stangbevestigingen

J – 2 Stuks  
Verticale stang

K – 1 Stuks  
AC-Stekker

L – 1 Stuks  
NuBreeze Hanger

### STAP 1: De hangers monteren

De frame hangers (A) worden voor gemonteerd geleverd. Duw alle hangers (A) afzonderlijk in het middelste verbindingsstuk (B).

DOE DIT OP DEZELFDE MANIER VOOR DE TOP HANGER!

Om de hoek van de hanger te veranderen, trekt u hem uit het apparaat. Selecteer een van de 3 mogelijke hoek posities (boven - midden - onderaan) en druk de hanger erin.

### STAP 2: Montage van de basis

Druk op de horizontale verbindingsstuk (C) in beide voeten (D). Plaats de 6 wielen (E) op de onderkant van de voeten (D).

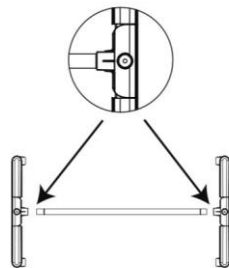

Note: Each foot is to be lined up to the line at the ends of the horizontal base tube.

### STAP 3: montage van de motor

Steek de luchtkleppen (G) afzonderlijk in de motorunit (F).

### STAP 4: Het frame monteren

Duw de verticale basisstangen (H) in de zijstangen van de luchtkleppen (G). Plaats deze op de voeten van gemonteerde motorunit met luchtkleppen en druk deze aan om ze vast te zetten.

#### OPMERKING OM DE HANGERS TE BEVESTIGEN:

Druk het middelste verbindingsstuk (B) afzonderlijk op de verticale basisstang (H). BEVESTIG deze licht met de stangbevestigingen (I).

VOORDAT U DE HOUDERS VASTMAAKT, VOOR STAP 4 UIT.

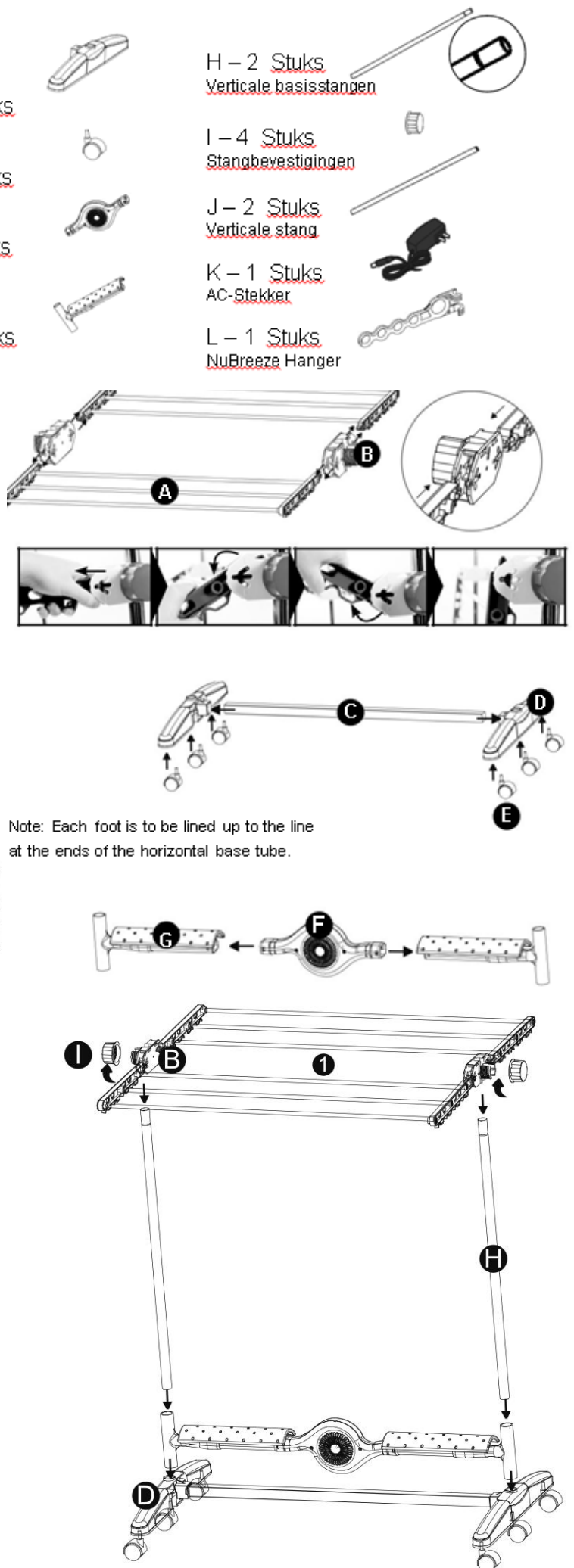

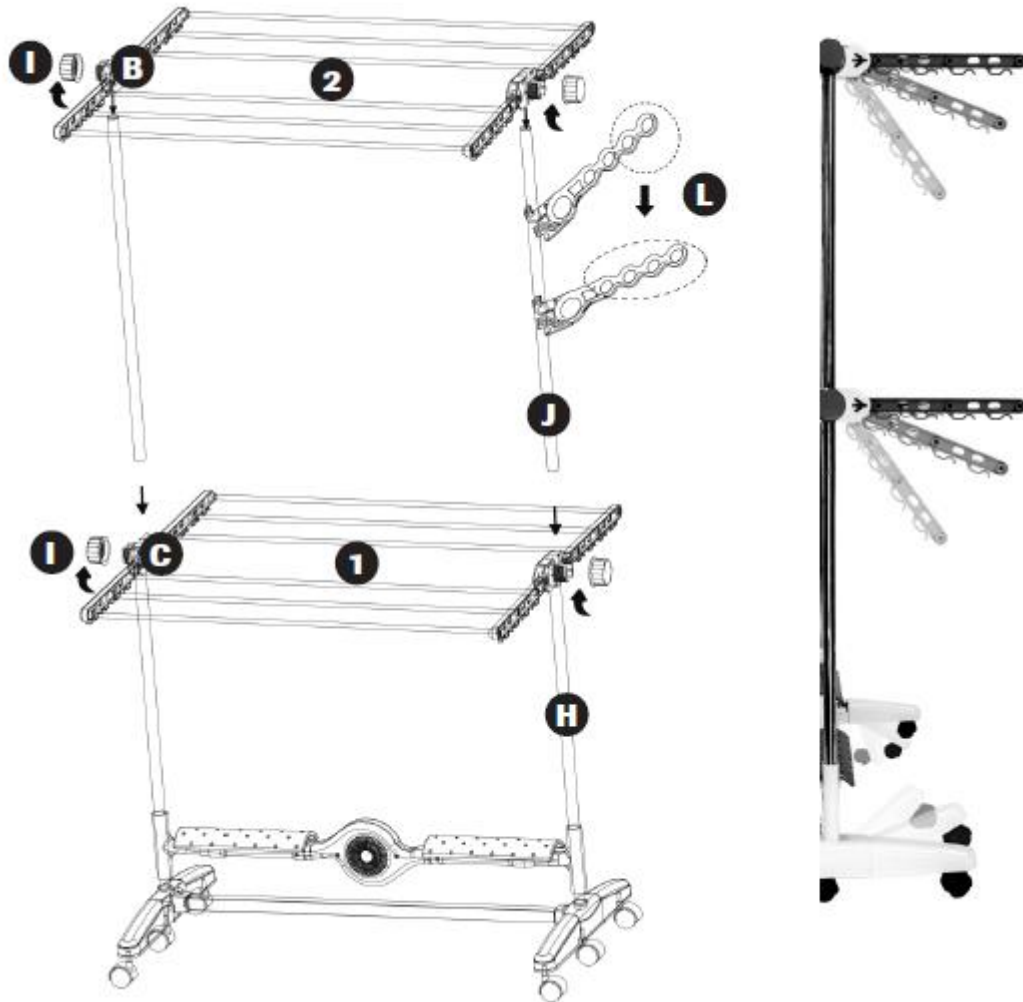

#### STAP 5:

Schuif de verticale stangen (J) in de verticale basisstangen (H).

HANGER (1): Schuif de middelste verbindingstukken (B) één voor één op de verticale basisstang (H) en draai ze licht aan met de stangbevestiging (I).

HANGER (2): Schuif de middelste verbindingstukken (B) één voor één op de verticale basisstang (H) en draai ze volledig aan met de stangbevestiging (I).

OPMERKING: Zodra de twee verticale stangen (j) zijn aangesloten, kan de hanger (1) volledig worden aangedraaid.

De NuBreeze hanger bevestigen (L): de NuBreeze hanger kan aan beide zijden van de bovenste verticale buizen worden bevestigd. (Wanneer u de slimme hanger bevestigt, bevestigt u eerst het onderste gedeelte en daarna het bovenste gedeelte, trekt u het naar beneden om het vast te zetten.)

#### Luchtstroom:

Druk één keer: hoge snelheid

Druk nog een keer: lage snelheid

Nogmaals drukken: stop de motor

#### Correcte verwijdering van het product



Deze markering geeft aan dat dit product niet mag worden weggegooid met ander huishoudelijk afval in de EU. Om mogelijke schade aan het milieu of de menselijke gezondheid door ongecontroleerde afvalverwijdering te voorkomen, recycle het verantwoord om het duurzaam hergebruik van materialen te bevorderen. Om uw gebruikte apparaat in te leveren, kunt u gebruik maken van de teruggave- en inzamelsystemen (recyclepunt) of neem contact op met de winkel waar het product is gekocht. Zij kunnen dit product terugnemen en het milieutechnisch verantwoord laten recyclen.