

**Bladeless fan**  
with ambient light

**Rotorloser Ventilator**  
mit Umgebungslicht

**Ventilateur sans pales**  
avec lumière d'ambiance

**Ventilador sin aspas**  
con luz ambiental

**Wentylator bezłopatkowy**  
z oświetleniem

**Bladloze ventilator**  
met omgevingslicht

**Bezšňůrový ventilátor**  
s nočním světlem

**Bezšňůrový ventilátor**  
s nočným svetlom



I/B Version  
200709

**TKG VT 2000**

220-240V~ 50/60Hz 40W



## ENGLISH

### IMPORTANT SAFEGUARDS

Please read these instructions carefully before using the appliance, and always follow the safety and operating instructions.

***Important*** : This appliance can be used by children over 8 years old and people with reduced physical, sensory or mental capacities or with a lack of experience or knowledge if they have been given supervision or instructions concerning the safe use of the appliance and the risks involved. Children shall not play with the appliance. Cleaning and user maintenance shall not be made by children unless they are older than 8 years and supervised. Never leave the appliance and its cord unsupervised and within reach of children less than 8 years old or irresponsible persons when it is plugged into the wall or when it is cooling down.

- Check that your mains voltage corresponds to that stated on the appliance. This unit must be only connected to a 220-240 V / 50 Hz earthed outlet.
- Never leave the appliance unsupervised when in use.
- From time to time check the appliance for damages. Never use the appliance if cord or appliance shows any signs of damage. In that case, repairs should be made by a competent qualified electrician(\*). Should the cord be damaged, it must be replaced by a competent qualified electrician(\*) in order to avoid all danger.
- Only use the appliance for domestic purposes and in the way indicated in these instructions.
- Never immerse the appliance in water or any other liquid for any reason whatsoever. Avoid splashes on the appliance.
- Never use the appliance near hot surfaces. Do not allow the power cord to hang over sharp table edges or come into

contact with hot surfaces. Ensure the power cord is not stretched, exposed to sharp object/edges, or routed under the unit.

- Never use the appliance with an extension lead.
- Switch off the appliance and remove the power plug from the mains electrical supply whenever the appliance is not in use, before cleaning or when changing accessories.
- Never use the appliance outside and always place it in a dry environment.
- Never use accessories that are not recommended by the producer. They could constitute a danger to the user and risk to damage the appliance.
- Never move the appliance by pulling the cord. Make sure the cord cannot get caught in any way. Do not wind the cord around the appliance and do not bend it.
- It is absolutely necessary to unplug the appliance before assembling the base or any other part or before disassembling it.
- Make sure the assembly is correctly made before plugging in the appliance. Never try to start the appliance without its protection guard.
- Make sure the appliance is switched to the "0" position before unplugging it.
- Do not insert your fingers, pencils, or any other objects in the protection guard.
- Do not touch the appliance with damp or wet hands.
- Always place the appliance against a stable, flat surface. Also ensure that the surface can take the weight of the unit during use.
- Adequate air space should be provided for air circulation (at least 50cm).
- **Warning:** To reduce the risk of fire or electrical shock, DO NOT USE THIS FAN with any SOLID STATE Speed Control Device or any variable speed controllers.

- Do not cover or restrict the airflow.
- Do not use in dusty environment.
- Under no circumstances must the appliance come into contact with curtains, clothing, dish towels or other flammable materials during use.
- Do not use the fan in such place where the curtain may be drawn in.
- When used in an inappropriate manner the appliance could constitute a danger to the user, in that case the producer cannot be held responsible for any kind of possible damages.
- Do not let the fan in use for long periods during your absence. Make sure it is switched off before leaving.
- Do not point the fan in the direction of a sick or sleeping person.
- Avoid touching any moving parts of the appliance.
- Any service other than regular cleaning should be performed by an authorized service representative. Failure to comply could result in a voided warranty.
- The appliance should not be installed in any wet rooms
- Do not use this unit in environments with flammable and explosive gases.
- Avoid keeping the unit in direct sunlight.
- The remote contains a lithium battery, keep out of reach of small children. Seek Medical advice if swallowed.
- Remove the battery from the remote before storage, or if exhausted to prevent leakage.

(\* ) Competent qualified electrician: after-sales department of the producer or importer or any person who is qualified, approved and competent to perform this kind of repairs in order to avoid all danger. In case of need you should return the appliance to this electrician.

## OPERATION

Your fan may be operated by using either the manual controls located on the front of the fan or by your remote control.

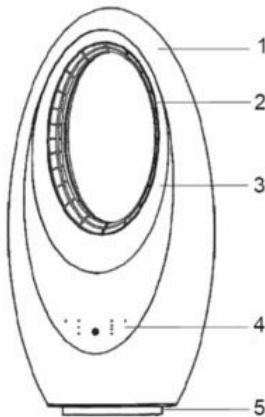

1. **Body**
2. **Outlet**
3. **Lamp**
4. **Control panel**
5. **base**

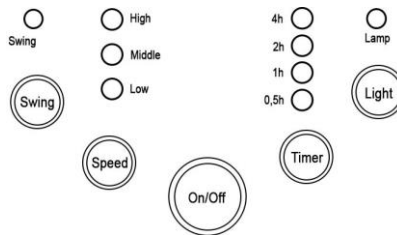

### 1. **ON/OFF BUTTON**

Used to turn the bladeless fan ON and OFF.

### 2. **SWING BUTTON**

Press to turn the Swing function on and off. When it is operational the horizontal direction of the airflow is slowly moved from side to side.

### 3. **SPEED BUTTON**

Press to cycle through the three available fan speeds. Quiet, Standard, and Turbo.

### 4. **TIMER BUTTON**

Press repeatedly to increase the running time in 30 minute intervals. The timer can be set between 30 minutes and 7.5 hours. Addition of the lights will show the time set. i.e. if the 4h and 1h lights are lit, the timer is set to 5 hours.

### 5. **LIGHT BUTTON**

Press to cycle through the options for the ambient light – Off, White, Green, Purple or Blue. The light can be operated independently to the fan.

## REMOTE CONTROL

Your bladeless fan is supplied with a remote, which allows full control of all the units functions.

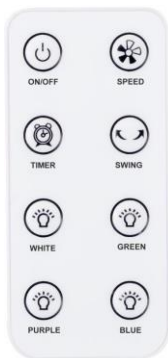

**ON/OFF** : Turns the fan On and Off

**SPEED** : Cycles between the fan speeds – Quiet, Standard and Turbo

**TIMER** : Press repeatedly to set the On timer in 30 minute intervals. The time set will be displayed on the unit.

**SWING** : Press to turn the Swing Function On and Off.

**AMBIENT LIGHT BUTTONS – WHITE, GREEN, PURPLE AND BLUE :**

Press the appropriate button to turn on the colour of ambient light required.

Press the same button again to turn off the ambient light.

## REPLACING THE BATTERIES

The remote control is powered by a Lithium Button Cell Battery (CR2025). Should the remote become unresponsive, replace the battery following the instructions below:

1. Turn over the remote and press tab A to the right.
2. Slide out the battery tray B
3. Replace the battery with the same type, ensuring the positive side is facing upwards.

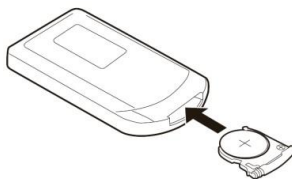
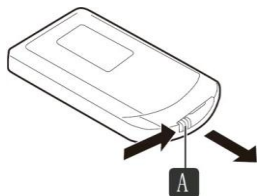

## MAINTENANCE, CLEANING AND STORAGE

**ATTENTION: Please shut off the unit and unplug from the mains before cleaning or performing any maintenance.**

- Clean the fan with a duster or a soft wet cloth.
- Do not use chemical solvents (such as benzene, alcohol or gasoline) as they may cause irreversible damage. Make sure no water enters the control panel or fan motor
- Do not run the unit until completely dry.
- Place the fan in its original box or cover the fan to protect it from dust. Store it in a cool dry place.

## TROUBLESHOOTING

Do not repair or disassemble the unit by yourself, unauthorized repair attempts will invalidate the warranty and may cause bodily harm.

Issue	Possible Reason	Solution
No power	Power cord is unconnected Failing Socket	Connect the power cord Check socket connexion
Odour emission	New unit	When the unit is used for the first time the fan motor may produce and odour which will quickly dissipate
Strong vibrations and noise	Fan is not used on a flat surface Fan may be damaged	Place on a flat surface. You may put an anti-vibration mat underneath. Contact the after-sale service.

If the above solutions do not resolve the problem please contact the service centre.

## PROTECTION OF THE ENVIRONMENT – DIRECTIVE 2012/19/EU

In order to preserve our environment and protect human health, the waste electrical and electronic equipment should be disposed of in accordance with specific rules with the

implication of both suppliers and users. For this reason, as indicated by the symbol  on the rating label or on the packaging, your appliance should not be disposed of as unsorted municipal waste. The user has the right to bring it to a municipal collection point performing waste recovery by means of reuse, recycling or use for other applications in accordance with the directive.

## ERP DECLARATION – REGULATION 1275/2008/EC

We, TKG Sprl/Bvba, hereby confirm that our product meets the requirements of regulation 1275/2008/EC. Admittedly, our product does not dispose of a function to minimize the power consumption, which should according to regulation 1275/2008/EC, put the product in off or standby mode after finishing the main function, but this is practically impossible, as it would compromise the main function of the product so strongly, that using the product would no longer be possible!

For this reason we always tell the customer in our instruction manual to unplug the appliance immediately after use.

The user manual is by simple request also available in electronic format from the after-sales service (see warranty card).

## **WICHTIGE SICHERHEITSVORSCHRIFTEN**

Lesen Sie aufmerksam die Gebrauchsanleitung, bevor Sie Ihr Gerät benutzen, und befolgen Sie immer die Sicherheitsvorschriften und die Gebrauchsanweisung.

***Wichtig:*** Das Gerät kann von Kindern ab 8 Jahren und von Personen mit einer körperlichen, sensorischen, geistigen oder motorischen Behinderung oder einem Mangel an Erfahrung und Kenntnissen verwendet werden, sofern diese Personen beaufsichtigt oder über den sicheren Gebrauch des Geräts unterrichtet wurden und die damit verbundenen Gefahren verstanden haben. Kinder dürfen nicht mit dem Gerät spielen. Reinigung und Benutzer-Wartung dürfen nicht durch Kinder durchgeführt werden, es sei denn, sie sind älter als 8 Jahre und beaufsichtigt. Lassen Sie Ihr Gerät und sein Netzkabel nie unbeaufsichtigt und in Reichweite von Kindern jünger als 8 Jahre oder unverantwortlichen Personen, wenn es an der Steckdose hängt oder wenn es abkühlt.

- Lassen Sie das Gerät während der Nutzung nie unbeaufsichtigt.
- Überprüfen Sie das Gerät von Zeit zu Zeit auf Schäden. Verwenden Sie das Gerät nie, wenn das Netzkabel oder das Gerät selbst Anzeichen von Beschädigungen aufweisen. Sollte dies der Fall sein, sollte die Reparatur durch einen sachkundigen, qualifizierten Elektriker (\*)
- Dieses Gerät ist nur für den privaten Haushalt und gemäß der Beschreibungen in dieser Bedienungsanleitung zu verwenden.



- ❑ Tauchen Sie das Gerät nie in Wasser oder andere Flüssigkeiten. Vermeiden Sie, dass Spritzer auf das Gerät gelangen.
- ❑ Verwenden Sie das Gerät nie in der Nähe von heißen Oberflächen.
- ❑ Stellen Sie sicher, dass das Netzkabel nicht unter Zugspannung steht, scharfen Objekten/Kanten ausgesetzt ist oder unter dem Gerät entlangläuft.
- ❑ Schalten Sie das Gerät immer aus oder anderen feuchten Räumen, wenn es nicht in Benutzung ist, aber auch, bevor Sie es reinigen oder Zubehör austauschen, und trennen Sie den Netzstecker immer von der Steckdose.
- ❑ Verwenden Sie das Gerät nie im Freien und stellen nicht in einer staubigen Umgebung Sie es immer in einer trockenen Umgebung auf.
- ❑ Verwenden Sie nie Zubehör, das nicht vom Hersteller empfohlen wurde.
- ❑ Ziehen Sie nie am Netzkabel, um das Gerät zu bewegen. Wickeln Sie das Netzkabel nicht um das Gerät herum und knicken Sie es nicht.
- ❑ Vergewissern Sie sich, dass das Gerät auf die Position „0“ gestellt ist, bevor Sie den Netzstecker ziehen.
- ❑ Berühren Sie das Gerät nicht mit feuchten oder nassen Händen.
- ❑ Stellen Sie das Gerät immer auf eine stabile, flache Oberfläche.
- ❑ Es sollte ausreichend Platz für eine optimale Luftzirkulation gelassen werden (mindestens 50 cm).
- ❑ **Warnung: Um die Gefahr eines Feuers oder eines elektrischen Schocks zu vermeiden, DARF DAS GERÄT MIT KEINER ART VON ELEKTRONISCHEM DREHZAHLREGLER**
- ❑ Der Luftstrom darf nicht abgedeckt oder blockiert werden.

- ❑ Bei falscher Anwendung kann das Gerät eine Gefahr für den Nutzer darstellen. In einem solchen Fall kann der Hersteller in keinster Weise für mögliche Schäden haftbar gemacht werden.
- ❑ Jegliche Wartung, die über die normale Reinigung hinausgeht, sollte von einem zugelassenen Dienstleister durchgeführt werden. Ein Missachten dieser Anweisungen kann den Garantieanspruch ungültig machen.
- ❑ Verwenden Sie das Gerät nicht in einer Umgebung mit entzündbaren oder explosiven Gasen.
- ❑ Vermeiden Sie es, das Gerät über einen längeren Zeitraum direkter Sonneneinstrahlung auszusetzen.
- ❑ Die Fernbedienung enthält eine Lithiumbatterie. Bewahren Sie diese deshalb außer Reichweite von Kindern auf.

(\* ) Sachkundiger, qualifizierter Elektriker: Kundendienst des Herstellers oder des Importeurs oder jede andere Person, die bezüglich dieser Art von Reparaturen sachkundig und dafür zugelassen und qualifiziert ist, um jegliche Gefahr zu vermeiden. Falls nötig, sollten Sie das Gerät an diesen Elektriker zurückgeben.

#### **ERP DEKLARATION – VO 1275/2008/EG**

Wir, TKG Sprl/Bvba, bestätigen hiermit, dass unser Produkt den Anforderungen der VO 1275/2008/EG entspricht. Unser Produkt verfügt zwar nicht über eine Funktion zur Minimierung des Verbrauchs, welche laut VO 1275/2008/EG das Produkt nach Beendigung der Hauptfunktion in den Aus- oder Bereitschaftszustand versetzen soll, aber dies ist aus Sicht des Gebrauchswertes nicht möglich, da dies die Hauptfunktion des Produktes so stark beeinträchtigen würde, dass eine Benutzung des Produktes nicht mehr möglich sein würde!

Aus diesem Grund weisen wir in unserer Bedienungsanleitung den Kunden stets darauf hin, das Gerät sofort nach dem Gebrauch vom Netz zu trennen.

Die Bedienungsanleitung ist auf einfache Nachfrage auch verfügbar in elektronischem Format bei dem Kundendienst (siehe Garantiekarte).

## BETRIEB

Ihr Ventilator kann entweder mit den manuellen Bedienelementen an der Vorderseite des Ventilators oder mit Ihrer Fernbedienung bedient werden..

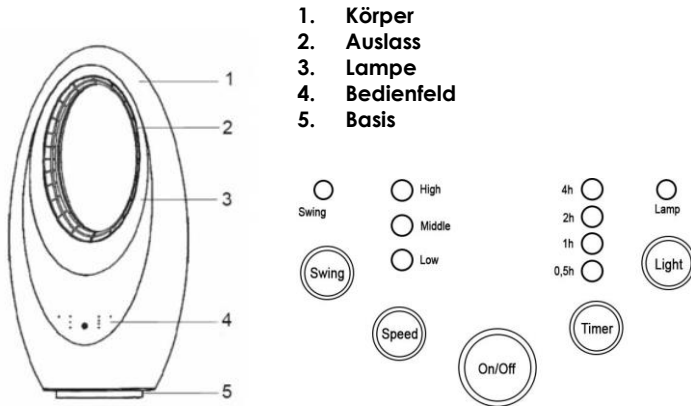

### 1. EIN/AUS-SCHALTER

Dient zum Ein- und Ausschalten des rotorlosen Ventilators.

### 2. SWING-TASTE

Dient zum Ein- und Ausschalten der Swing-Funktion. Ist die Funktion eingeschaltet, bewegt sich der Luftstrom horizontal langsam von einer Seite zur anderen.

### 3. GESCHWINDIGKEITSTASTE

Dient zum Auswählen zwischen den drei verfügbaren Ventilatorgeschwindigkeiten: Leise, Standard und Turbo.

### 4. TIMERTASTE

Durch das wiederholte Drücken auf diese Taste verlängert sich die Betriebslaufzeit des Geräts in 30-Minuten-Schritten. Die mit dem Timer einstellbare Betriebslaufzeit beträgt zwischen 30 Minuten und 7,5 Stunden. Die zusätzlichen Lichter zeigen die eingestellte Zeit an. Leuchten zum Beispiel die 4-Stunden- und die 1-Stunden-Leuchte, ist der Timer auf 5 Stunden gestellt.

### 5. FARBTASTE

Durch das Drücken auf diese Taste können Sie zwischen den Einstellungen für das Umgebungslicht wählen: Ausgeschaltet, Weiß, Grün, Violett oder Blau. Das Licht kann unabhängig von dem Ventilator betrieben werden.

## FERNBEDIENUNG

Ihr rotorloser Ventilator ist mit einer Fernbedienung ausgestattet, mit der Sie alle Funktionen einstellen können.



**EIN/AUS:** Ein-/Ausschalten des Ventilators

**GESCHWINDIGKEIT:** Auswahl zwischen den verschiedenen Geschwindigkeitseinstellungen: Leise, Standard und Turbo

**TIMER:** Wiederholtes Drücken auf diese Taste verlängert die Betriebslaufzeit des Geräts in 30-Minuten-Schritten. Die eingestellte Zeit wird auf dem Display des Geräts angezeigt.

**SWING:** Ein-/Ausschalten der Swing-Funktion

**TASTEN FÜR DAS UMGEBUNGSLICHT – WEISS, GRÜN, VIOLETT UND BLAU:**

Drücken Sie die gewünschte Taste, um das Umgebungslicht in der entsprechenden Farbe einzustellen.

Drücken Sie dieselbe Taste ein weiteres Mal, um das Umgebungslicht auszuschalten.

## BATTERIEWECHSEL

Die Fernbedienung wird mit einer Lithium-Knopfzelle (CR2025) betrieben. Sollte die Fernbedienung nicht mehr reagieren, wechseln Sie die Batterie und befolgen Sie dabei die untenstehenden Anweisungen:

1. Drehen Sie die Fernbedienung um und schieben Sie Streifen A nach rechts.
2. Ziehen Sie anschließend das Batteriefach B heraus.
3. Setzen Sie eine neue Batterie vom selben Typ ein und vergewissern Sie sich, dass die positive Seite nach oben zeigt.

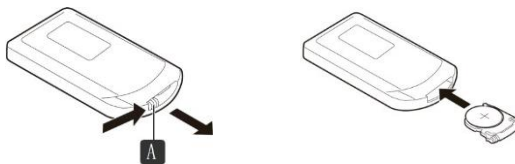

## WARTUNG, REINIGUNG UND AUFBEWAHRUNG

**ACHTUNG:** Schalten Sie das Gerät aus und ziehen Sie den Netzstecker aus der Steckdose, bevor Sie es reinigen oder Wartungsarbeiten vornehmen.

- Reinigen Sie das Gerät mit einem weichen feuchten Tuch.
- Verwenden Sie keine chemischen Lösungsmittel (z. B. Benzol, Alkohol oder Benzin), da diese irreparable Schäden verursachen können. Stellen Sie sicher, dass kein Wasser in das Bedienfeld oder den Ventilatormotor eindringt.
- Schalten Sie das Gerät nicht ein, solange es noch nicht vollständig getrocknet ist.
- Bewahren Sie den Ventilator in seiner Originalverpackung auf oder decken Sie ihn ab, um ihn vor Staub zu schützen. Bewahren Sie das Gerät an einem kühlen, trockenen Ort auf.

## FEHLERBEHEBUNG

Reparieren oder demontieren Sie das Gerät nicht selbst. Eigenmächtige Reparaturversuche können den Garantieanspruch ungültig machen und körperliche Schäden verursachen.

Problem	Mögliche Ursache	Lösung
Kein Strom	Das Netzkabel ist nicht ans Stromnetz angeschlossen. Es liegt kein Strom auf der Steckdose.	Schließen Sie das Netzkabel an. Überprüfen Sie, ob die Steckdose eingeschaltet ist.
Geruch aus dem Gerät	Das Gerät ist neu.	Wenn das Gerät zum ersten Mal verwendet wird, kann es sein, dass der Ventilatormotor einen Geruch verursacht, der aber nur kurzzeitig anhält.
Starke Vibrationen und Geräusche	Der Ventilator wurde nicht auf einem flachen Untergrund aufgestellt. Der Ventilator ist eventuell beschädigt.	Stellen Sie das Gerät auf einen flachen Untergrund. Sie können zusätzlich eine Antivibrationsmatte darunter legen. Sie sich an den Kundendienst.

Falls Sie Ihr Problem mit den oben angegebenen Lösungen nicht beheben konnten, wenden Sie sich bitte an den Kundendienst.

## UMWELTSCHUTZ – RICHTLINIE 2012/19/EU

Zum Schutz unserer Umwelt und unserer Gesundheit sind Elektro- und Elektronik-Altgeräte nach bestimmten Regeln zu entsorgen. Dies fordert den Einsatz sowohl des Herstellers bzw. Lieferanten als auch des Verbrauchers.

Aus diesem Grund darf dieses Gerät, wie das Symbol  auf dem Typenschild bzw. auf der Verpackung zeigt, nicht in den unsortierten Restmüll gegeben werden. Der Verbraucher hat das Recht, dieses Gerät über kommunale Sammelstellen zu entsorgen; von dort aus wird die spezifische Behandlung, Verwertung bzw. das Recycling gem. den Erfordernissen der Richtlinie sichergestellt.



## FRANCAIS

### POUR VOTRE SECURITE

Lisez attentivement cette notice avant toute utilisation, et respectez bien à la fois les consignes de sécurité et d'usage.

**Important** : *Votre appareil peut être utilisé par des enfants âgés de plus de 8 ans et des personnes ayant des capacités physiques, sensorielles ou mentales réduites ou des personnes dénuées d'expérience ou de connaissances, s'ils ont pu bénéficier, au préalable, d'une surveillance ou d'instructions concernant son utilisation en toute sécurité et sur les risques encourus. Les enfants ne doivent surtout pas jouer avec l'appareil. Le nettoyage et la maintenance ne doivent pas être effectués par des enfants à moins qu'ils aient plus de 8 ans et qu'ils soient supervisés. Ne laissez jamais votre appareil et son câble d'alimentation sans surveillance et à la portée des enfants de moins de 8 ans ou des personnes non responsables, lorsque celui-ci est sous tension ou pendant sa phase de refroidissement.*

- Vérifiez que la tension secteur correspond à celle indiquée sur l'appareil. Cet appareil ne doit être raccordé qu'à une prise de courant 220-240 V / 50 Hz reliée à la terre.
- Ne laissez jamais l'appareil sans surveillance lorsque vous l'utilisez.
- Vérifiez de temps en temps que l'appareil ne soit pas endommagé. N'utilisez jamais l'appareil si le câble ou l'appareil présente des signes d'endommagement. Dans ce cas, les réparations doivent être effectuées par un électricien qualifié et compétent (\*). Si le câble est endommagé, il doit être remplacé par un électricien qualifié et compétent (\*) afin d'éviter tout danger.

- N'utilisez l'appareil qu'à des fins domestiques et de la manière indiquée dans ce mode d'emploi.
- N'immergez jamais l'appareil dans l'eau ou tout autre liquide pour quelque raison que ce soit. Évitez les éclaboussures sur l'appareil.
- N'utilisez jamais l'appareil à proximité de surfaces chaudes. Ne laissez pas le câble d'alimentation pendre sur les bords tranchants de la table ou entrer en contact avec des surfaces chaudes. Assurez-vous que le câble d'alimentation n'est pas tendu, exposé à des objets ou des coins pointus, ou placé sous l'appareil.
- N'utilisez jamais l'appareil avec une rallonge.
- Éteignez l'appareil et débranchez la fiche secteur à chaque fois que l'appareil n'est pas utilisé, avant de le nettoyer ou de changer les accessoires.
- N'utilisez jamais l'appareil à l'extérieur et placez-le toujours dans un endroit sec.
- N'utilisez jamais d'accessoires qui ne sont pas recommandés par le fabricant. Ils pourraient constituer un danger pour l'utilisateur et endommager l'appareil.
- Ne déplacez jamais l'appareil en tirant sur le câble. Veillez à ce que le câble ne puisse en aucun cas se coincer. N'enroulez pas le câble autour de l'appareil et ne le pliez pas.
- Il est absolument nécessaire de débrancher l'appareil avant d'assembler la base ou toute autre pièce ou avant de le démonter.
- Assurez-vous que l'appareil est en position "0" avant de le débrancher.
- Ne touchez pas l'appareil avec les mains humides ou mouillées.
- Placez toujours l'appareil sur une surface stable et plane. Assurez-vous également que la surface peut supporter le poids de l'appareil pendant son utilisation.

- Un espace d'air suffisant doit être prévu pour la circulation de l'air (au moins 50 cm).
- Ne couvrez ni ne restreignez le débit d'air.
- Ne l'utilisez pas dans un environnement poussiéreux.
- Ne laissez pas tourner le ventilateur pendant votre absence. Assurez-vous qu'il est éteint avant de partir.
- Tout entretien autre que le nettoyage régulier doit être effectué par un technicien agréé. Le non-respect de cette consigne peut entraîner l'annulation de la garantie.
- L'appareil ne doit pas être installé dans une buanderie ou une pièce humide.
- N'utilisez pas cet appareil dans des environnements contenant des gaz inflammables et explosifs.
- Évitez de laisser l'appareil à la lumière directe du soleil pendant une période prolongée.
- La télécommande contient une pile au lithium, à conserver hors de portée des jeunes enfants. Consultez un médecin en cas d'ingestion.
- Retirez la pile de la télécommande avant de la ranger ou si elle est déchargée pour éviter toute fuite.

(\* Service qualifié compétent: service après-vente du fabricant ou de l'importateur ou une personne qualifiée, reconnue et habilitée à faire ce genre de réparation afin d'éviter tout danger. Dans tous les cas, veuillez retourner l'appareil auprès de ce service.

La notice d'utilisation est aussi disponible en format électronique sur simple demande auprès du service après-vente (voir carte de garantie).



## FONCTIONNEMENT

Vous pouvez faire fonctionner votre ventilateur à l'aide des commandes manuelles situées à l'avant du ventilateur ou à l'aide de votre télécommande.

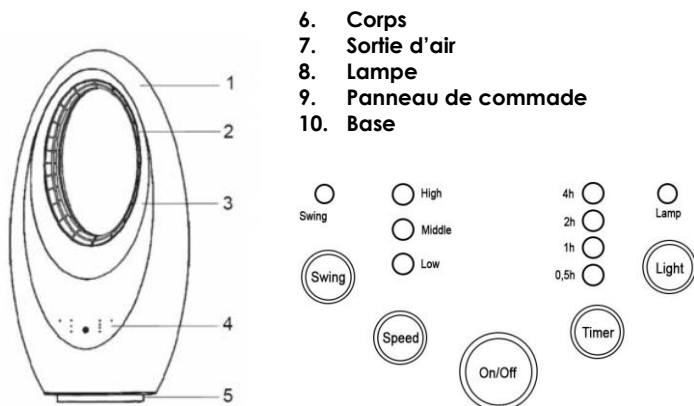

### 1. BOUTON ON/OFF (ALLUMAGE)

Il permet d'allumer et d'éteindre le ventilateur sans pales.

### 2. BOUTON SWING (OSCILLATION)

Il permet d'activer et de désactiver la fonction Swing (Oscillation). Lorsqu'il est opérationnel, le sens horizontal du flux d'air est orienté d'un côté à l'autre.

### 3. BOUTON SPEED (VITESSE)

Il permet de faire défiler les trois vitesses de ventilation disponibles : silencieux, standard et turbo.

### 4. BOUTON TIMER (MINUTEUR)

Elle permet d'augmenter la durée par intervalles de 30 minutes. La minuterie peut être réglée entre 30 minutes et 7 heures et 30 minutes. Par exemple, si les voyants 4h et 1h sont allumés, la minuterie est réglée sur 5 heures.

### 5. BOUTON LIGHT (COULEUR D'AMBIANCE)

Il permet de faire défiler les options de la lumière d'ambiance : désactivé, blanc, vert, mauve ou bleu.

La lampe peut être utilisée indépendamment du ventilateur.

## TÉLÉCOMMANDE

Votre ventilateur sans pales est fourni avec une télécommande, ce qui permet un contrôle total de toutes les fonctions de l'appareil.



**BOUTON ON/OFF** : Ce bouton permet d'allumer et d'éteindre le ventilateur.

**BOUTON SPEED (VITESSE)** : Ce bouton choisit les vitesses du ventilateur - silencieux, standard et turbo

**BOUTON TIMER (MINUTEUR)** : Appuyez plusieurs fois sur cette touche pour régler la minuterie par intervalles de 30 minutes. L'heure réglée s'affiche sur l'appareil.

**BOUTON SWING (OSCILLATION)** : Appuyez sur ce bouton pour activer et désactiver la fonction d'oscillation.

**BOUTON LUMIÈRE D'AMBIANCE – WHITE (Blanc), GREEN (vert), PURPLE (mauve) ET BLUE (bleu)** :

Appuyez sur le bouton approprié pour allumer la couleur de la lumière d'ambiance de son choix.

Appuyez de nouveau sur la même touche pour éteindre la lumière d'ambiance.

## REPLACEMENT DES BATTERIES

La télécommande est alimentée par une pile au lithium (CR2025). Si la télécommande ne répond plus, remplacez la pile en suivant les instructions ci-dessous :

1. Retournez la télécommande et appuyez sur l'onglet A vers la droite.
2. Faites glisser le compartiment à piles B.
3. Remplacez la pile par une pile du même type, en vous assurant que le côté positif est orienté vers le haut.

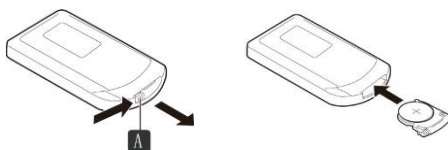

## ENTRETIEN, NETTOYAGE ET RANGEMENT

**ATTENTION: Veuillez éteindre l'appareil et le débrancher de la prise électrique avant de le nettoyer ou d'en effectuer l'entretien.**

### Nettoyage de la surface

- Nettoyez le ventilateur avec un chiffon doux et humide.
- N'utilisez pas de solvants chimiques (comme le benzène, l'alcool ou l'essence) car ils peuvent causer des dommages irréversibles. Assurez-vous qu'aucune eau ne pénètre dans le panneau de commande ou dans le moteur du ventilateur.
- Ne faites pas fonctionner l'appareil avant qu'il ne soit complètement sec.
- Mettez le ventilateur dans sa boîte d'origine ou couvrez-le pour le protéger de la poussière. Conservez-le dans un endroit frais et sec.

## DÉPANNAGE

Ne réparez ni ne démontez l'appareil vous-même, toute tentative de réparation non autorisée annulera la garantie et pourrait mettre en danger votre intégrité physique.

Problème	Possible raison	Solution
Pas d'alimentation électrique	Le câble n'est pas branché Il n'y a pas de courant dans le réseau	Branchez le câble d'alimentation Vérifiez que la prise est sous tension
Odeurs	L'appareil est neuf.	Lors de la première utilisation de l'appareil, le moteur peut produire des odeurs qui se dissiperont très vite.
Vibrations et bruits	Le ventilateur n'est pas utilisé sur une surface plane Le ventilateur peut être endommagé	Placez l'appareil sur une surface plane. Vous pouvez également mettre un tapis anti-vibrations en dessous. Contactez le service après-vente.

Si les solutions ci-dessus ne permettent pas de résoudre votre problème, veuillez contacter le service après-vente.

## PROTECTION DE L'ENVIRONNEMENT – DIRECTIVE 2012/19/UE

Afin de préserver notre environnement et notre santé, l'élimination en fin de vie des appareils électriques et électroniques doit se faire selon des règles bien précises et nécessite l'implication de chacun, qu'il soit fournisseur ou utilisateur. C'est pour cette raison

que votre appareil, tel que le signale le symbole  apposé sur sa plaque signalétique ou sur l'emballage, ne doit en aucun cas être jeté dans une poubelle publique ou privée destinée aux ordures ménagères. L'utilisateur a le droit de déposer l'appareil dans des lieux publics de collecte procédant à un tri sélectif des déchets pour être soit recyclé, soit réutilisé pour d'autres applications conformément à la directive.

## DÉCLARATION ERP – DIRECTIVE 1275/2008/CE

Nous, TKG Sprl/Bvba, confirmons par la présente que notre produit correspond aux exigences de la directive 1275/2008/CE. Certes, notre produit n'est pas équipé d'une fonction pour minimiser la consommation de puissance, ce qui devrait selon la directive 1275/2008/CE mettre le produit en mode éteint ou mode veille après avoir fini sa fonction principale, mais ceci est pratiquement impossible, car cela nuirait à la fonction principale du produit si fortement que l'utilisation du produit ne serait plus possible!

C'est pourquoi dans notre mode d'emploi nous disons toujours au client de débrancher la fiche de la prise de courant dès qu'il a fini d'utiliser le produit.



ESPAÑOL

## CONSEJOS DE SEGURIDAD

Lea detenidamente el modo de empleo antes de utilizar el aparato, y siempre siga las medidas de seguridad y el modo de funcionamiento.

**Importante :** *Este aparato puede ser utilizado por niños mayores de 8 años y personas con capacidades físicas reducidas, sensoriales o mentales o con falta de experiencia o conocimiento, si se les ha dado la supervisión o instrucciones relativas al uso seguro del aparato y los riesgos involucrados. Los niños no deben jugar con el aparato. La limpieza y mantenimiento del aparato no debe ser hecho por niños a menos que sean mayores de 8 años y estén supervisados. No deje de vigilar su aparato y el cable y no lo deje nunca a cargo de niños menores de 8 años o de personas no responsables cuando está enchufado a la toma de corriente o se está enfriando.*

- ❑ Compruebe que la tensión de red corresponde a la indicada en el aparato. Este ventilador sólo debe conectarse a una toma de corriente con conexión a tierra de 220-240 V/50 Hz.
- ❑ Nunca deje el aparato sin supervisión cuando lo utilice.
- ❑ Compruebe de vez en cuando que el aparato no esté dañado. Nunca utilice el aparato si el cable o el aparato presenta daños. En este caso, las reparaciones deben ser realizadas por un electricista cualificado y competente (\*). Si el cable está dañado, debe ser sustituido por un electricista cualificado y competente (\*) para evitar cualquier peligro.
- ❑ Utilice el dispositivo solo para usos domésticos y como se describe en este manual.
- ❑ No sumerja nunca el aparato en agua ni en ningún otro líquido por ningún motivo. Evite salpicaduras en el aparato.

- ❑ Nunca utilice el aparato cerca de superficies calientes. No permita que el cable de alimentación cuelgue de los bordes afilados de la mesa ni que entre en contacto con superficies calientes. Asegúrese de que el cable de alimentación no esté estirado, expuesto a objetos afilados o esquinas, ni colocado bajo el aparato.
- ❑ Nunca utilice el aparato con un cable de extensión.
- ❑ Apague y desenchufe el aparato cuando no esté en uso, antes de limpiarla o para cambiar los accesorios.
- ❑ No utilice nunca el aparato en el exterior y colóquelo siempre en un lugar seco.
- ❑ Nunca utilice accesorios que no sean recomendados por el fabricante. Podrían ser un peligro para el usuario y dañar el dispositivo.
- ❑ Nunca mueva el aparato tirando del cable. Asegúrese de que el cable no quede bloqueado bajo ninguna circunstancia. No enrolle el cable alrededor de el aparato ni lo doble.
- ❑ Es absolutamente necesario desenchufar el aparato antes de montar la base o cualquier otra pieza o antes de desmontarlo.
- ❑ No toque el aparato con las manos mojadas o húmedas.
- ❑ Ponga siempre el aparato sobre una superficie estable y nivelada. Asegúrese también de que la superficie pueda soportar el peso del dispositivo durante su uso.
- ❑ Hay que dejar un espacio suficiente para la circulación del aire (al menos 50 cm).
- ❑ No cubra ni restrinja el flujo de aire.
- ❑ No lo utilice en un entorno polvoriento.
- ❑ El aparato no debe entrar en contacto con cortinas, ropa, paños de cocina u otros materiales inflamables durante su uso.
- ❑ No deje que el ventilador funcione mientras usted no esté. Asegúrese de que esté apagado antes de salir.
- ❑ Cualquier mantenimiento que no sea la limpieza regular debe ser realizado por un técnico autorizado. El incumplimiento de

esta instrucción puede resultar en la cancelación de la garantía.

- ❑ No se puede instalar el aparato en una lavandería ni en una habitación húmeda.
- ❑ No utilice este dispositivo en entornos que contengan gases inflamables y explosivos.
- ❑ Evite dejar el aparato expuesto a la luz directa del sol durante un período de tiempo prolongado.
- ❑ El mando a distancia contiene una pila de litio, que debe mantenerse fuera del alcance de los niños pequeños. En caso de ingestión, consulte a un médico.
- ❑ Retire la pila del mando a distancia antes de guardarla o si está descargada para evitar fugas.

(\***) Servicio técnico cualificado:** servicio técnico del fabricante o del importador o una persona cualificada, reconocida y habilitada a fin de evitar cualquier peligro. En cualquier caso devuelva el aparato al servicio técnico.

#### **PROTECCIÓN DEL MEDIO AMBIENTE – DIRECTIVA 2012/19/UE**

Para poder preservar nuestro medio ambiente y proteger la salud humana, los residuos eléctricos y equipos electrónicos deberían ser destruidos de acuerdo con unas normas específicas con la implicación de ambos proveedores y consumidores. Por esta razón,



como indica el símbolo  en la placa de datos técnicos, su aparato no debería ser tirado en un contenedor municipal sino que debería ser devuelto a la tienda, o dejado en un punto de recolección para ser reciclado o usado para otras aplicaciones conforme a la directiva.

## FUNCIONAMIENTO

Usted puede poner en marcha su ventilador con los controles manuales que están en la parte frontal del ventilador o usando el mando distancia.

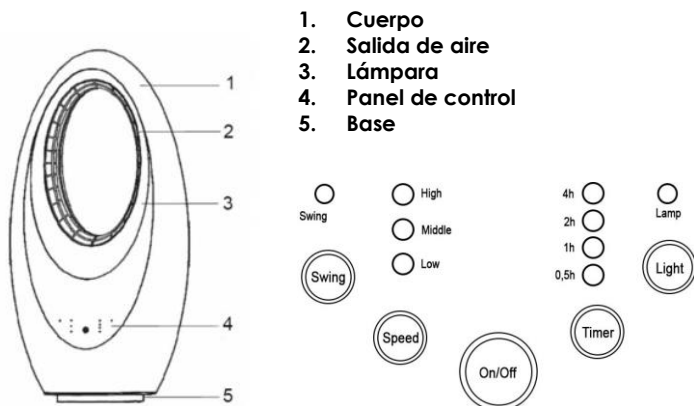

### 1. BOTÓN ON/OFF (ENCENDIDO)

Permite encender y apagar el ventilador sin aspas.

### 2. BOTÓN SWING (OSCILACIÓN)

Permite activar y desactivar la función Swing (oscilación). Cuando funciona, la dirección horizontal del flujo de aire se desplaza lentamente de un lado a otro.

### 3. BOTÓN SPEED (VELOCIDAD)

Permite desplazarse por las tres velocidades de ventilación disponibles: silencioso, estándar y turbo.

### 4. BOTÓN TIMER (TEMPORIZADOR)

Permite aumentar la duración con intervalos de 30 minutos. Se puede ajustar el temporizador entre 30 minutos y 7 horas y 30 minutos. Por ejemplo, si los testigos luminosos LED de 4h y 1h están encendidos, el temporizador está ajustado a 5 horas.

### 5. BOTÓN LIGHT (COLOR DE AMBIENTE)

Permite hacer desfilas las opciones de luz ambiental: apagado, blanco, verde, malva o azul.

Se puede utilizar la lámpara independientemente del ventilador.

## MANDO A DISTANCIA

Se entrega su ventilador sin aspas con un mando a distancia, lo que permite controlar todas las funciones del aparato :

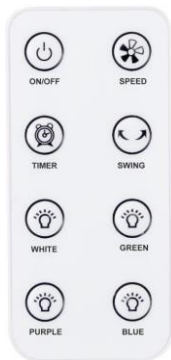

**BOTÓN ON/OFF :** Este botón enciende y apaga el ventilador.

**BOTÓN SPEED (VELOCIDAD) :** Este botón selecciona la velocidad de los ventiladores - silencioso, estándar y turbo

**BOTÓN TIMER (TEMPORIZADOR) :** Apriete este botón repetidamente para ajustar el temporizador en intervalos de 30 minutos. La hora ajustada aparece en la pantalla del aparato.

**BOTÓN SWING (OSCILACIÓN) :** Apriete este botón para activar y desactivar la función de oscilación.

**BOTÓN LUZ AMBIENTAL- WHITE (Blanco), GREEN (verde), PURPLE (malva) Y BLUE (azul) :**

Apriete el botón apropiado para encender el color de la luz ambiental que quiere.

Apriete de nuevo el mismo botón para apagar la luz ambiental.

## CAMBIAR LAS PILAS

El mando a distancia funciona con una pila de litio (CR2025). Si el mando a distancia ya no responde, sustituya la pila de acuerdo con las instrucciones que se indican a continuación:

1. Gire el mando a distancia y apriete la lengüeta A hacia la derecha.
2. Haga deslizar el compartimento de la batería B.
3. Reemplace la batería con una de tipo similar, asegurándose de que el lado positivo esté hacia arriba.

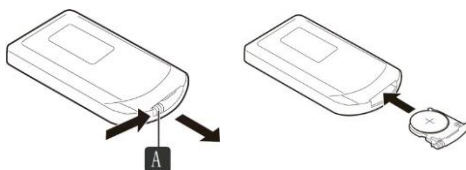

## MANTENIMIENTO, LIMPIEZA Y ORDEN

**CUIDADO: Apague el aparato y desenchúfelo antes de limpiarlo o repararlo.**

- Limpie el ventilador con un paño suave y húmedo.
- No utilice disolventes químicos (como benceno, alcohol o gasolina), ya que pueden causar daños irreversibles. Asegúrese de que no entre agua en el panel de control o en el motor del ventilador.
- No haga funcionar el aparato hasta que esté completamente seca.
- Coloque el ventilador en su caja original o cúbralo para protegerlo del polvo. Consérvelo en un lugar fresco y seco.



## SOLUCIÓN DE PROBLEMAS

No repare ni desmonte el dispositivo usted mismo, cualquier intento de reparación no autorizado anulará la garantía y podría poner en peligro su integridad física.

Problema	Razón	Solución
Sin fuente de alimentación	El cable de alimentación no está enchufado No hay corriente en la red eléctrica	Enchufe el cable eléctrico. Compruebe que el enchufe está bajo tensión
Olores que salen del aparato	El dispositivo es nuevo.	Cuando el aparato se utiliza por primera vez, el motor del ventilador puede producir olores que se disiparán.
Vibraciones y ruidos fuertes	El ventilador no se utiliza sobre una superficie plana El ventilador puede estar dañado	Coloque el aparato sobre una superficie plana. También puede colocar una alfombra contra las vibraciones por debajo. Contacto con el servicio posventa.

Si las soluciones anteriores no resuelven su problema, póngase en contacto con el servicio posventa.

## DECLARACIÓN ERP – REGULACIÓN 1275/2008/CE

Nosotros, TKG Sprl/Bvba, por la presente confirmamos que nuestro producto cumple con los requisitos del Reglamento 1275/2008/CE. Es cierto que nuestro producto no dispone de una función para minimizar el consumo de energía, lo que debería de acuerdo con la regulación 1275/2008/CE puso el producto en off o en el modo de espera después de terminar la función principal, pero esto es prácticamente imposible, ya que comprometería la función principal del producto tan fuertemente, que el uso del producto ya no sería posible!

Por esta razón siempre le decimos al cliente, en nuestro manual de instrucciones, de desenchufar el aparato inmediatamente después de haber terminado su utilización.

El manual de usuario con una simple petición está también disponible en formato electrónico desde el servicio técnico (véase la garantía)

## ZASADY BEZPIECZNEGO UŻYTKOWANIA

Zanim zaczniesz używać urządzenie przeczytaj uważnie instrukcję i postępuj wyłącznie z jej wskazaniem.

**Ważne:** *Urządzenie może być użytkowane przez dzieci w wieku 8 lat i więcej oraz osoby z ograniczonymi zdolnościami fizycznymi, czuciowymi lub umysłowymi, albo osoby nie mające doświadczenia i znajomości sprzętu, jeśli zastosowano nad nimi nadzór lub udzielono im instrukcji dotyczących bezpiecznego użytkowania urządzenia i związanych z tym niebezpieczeństw. Dzieci nie powinny bawić się tym urządzeniem. Czyszczenie i konserwacja przez użytkownika nie powinny być wykonywane przez dzieci, chyba że mają one więcej niż 8 lat i są pod nadzorem. Nie zostawiaj włączonego urządzenia wraz z przewodem bez nadzoru, trzymaj z dala od dzieci poniżej 8 roku życia i osób niepowołanych kiedy jest podłączone do sieci lub się chłodzi.*

- Zanim włączysz urządzenie do kontaktu sprawdź czy napięcie sieciowe zgadza się z parametrami podanymi na tabliczce znamionowej urządzenia.
- Nigdy nie zostawiaj włączonego urządzenia bez nadzoru.
- Regularnie sprawdzaj czy kabel zasilający nie jest uszkodzony. Nie używaj urządzenia z uszkodzonym kablem zasilającym. Wszelkie naprawy powinny być dokonane przez wykwalifikowanego elektryka(\*)
- Zgodnie ze wskazaniem niniejszej instrukcji urządzenie służy wyłącznie do użytku domowego.
- Nie zanurzaj urządzenia w wodzie ani innych płynach.
- Nie używaj w pobliżu źródeł ciepła.
- Należy wyłączać urządzenie i wyjmować wtyczkę z gniazdka, gdy nie jest używane.

- ❑ Nigdy nie używaj urządzenia na zewnątrz. Umieszczaj je zawsze w suchym miejscu.
- ❑ Nigdy nie używaj części, które nie są rekomendowane przez producenta.
- ❑ Upewnij się, że urządzenie jest wyłączone (włącznik w pozycji "0") przed odłączeniem go z prądu.
- ❑ Zawsze umieszczaj urządzenie na równej stabilnej powierzchni.
- ❑ Wokół urządzenia powinna być zapewniona dostateczna przestrzeń dla właściwej cyrkulacji powietrza (min. 50 cm). Nie zasłaniaj ani nie ograniczaj przepływu powietrza
- ❑ Ostrzeżenie: Aby zmniejszyć ryzyko pożaru lub porażenia prądem, NIE NALEŻY KORZYSTAĆ Z WENTYLATORA z pomocą jakiegokolwiek urządzenia sterującego prędkością lub z jakimkolwiek regulatorem prędkości yprzedłużacz.
- ❑ Używaj tylko dostarczonego zasilacza. Jeśli wymaga wymiany, używaj tylko oryginalnego adaptera zalecanego przez producenta.
- ❑ Wszelkie czynności powinny być wykonywane przez autoryzowanego przedstawiciela serwisu. Nieprzestrzeganie może spowodować utratę gwarancji.
- ❑ Nie używaj tego urządzenia w pobliżu łatwopalnych i wybuchowych gazów, substancji.
- ❑ Unikaj ustawianie i przechowywania urządzenia w bezpośrednim świetle słonecznym przez długi czas
- ❑ Pilot zawiera baterię litową, trzymaj go poza zasięgiem małych dzieci. W razie połknięcia skonsultować się z lekarzem.

(\* ) Wykwalifikowany elektryk: Osoba wskazana przez dział sprzedaży producenta lub importera lub każda osoba posiadająca niezbędne kwalifikacje umożliwiające dokonywanie tego typu napraw bez stwarzania zagrożenia. W każdym przypadku urządzenie należy przekazywać tym osobom.

## EKSPLOATACJA

Twój wentylator może być obsługiwany za pomocą ręcznego sterowania znajdującego się z przodu wentylatora lub za pomocą pilota.

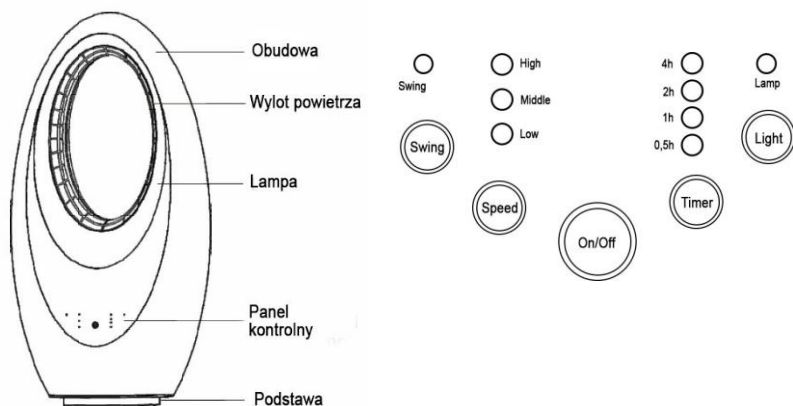

### PANEL STEROWANIA I USTAWIENIA

#### 1. N/OFF – WŁĄCZNIK / WYŁĄCZNIK

Służy do włączania i wyłączania wentylatora bezpoatkowego.

#### 2. PRZYCISK SWING

Naciśnij, aby włączyć lub wyłączyć funkcję oscylacji. Gdy ta funkcja jest włączona, strumień powietrza przemieszcza się powoli z boku na bok.

#### 3. SPEED – PRZYCISK PRĘDKOŚCI

Naciśnij, aby przełączać pomiędzy trzema dostępnymi prędkościami wentylatora. Ciche, Standardowe i Turbo.

#### 4. TIMER – PRZYCISK TIMERA

Naciśnij kilkakrotnie, aby zwiększyć czas działania w odstępach 30- minutowych. Timer można ustawić w zakresie od 30 minut do 7,5 godziny. Dodanie światła pokazuje Ustawiony czas wskazują palące się lampki kontrolne: jeżeli lampki 4h i 1h są zapalone, zegar jest ustawiony na 5 godzin.

#### 5. LIGHT – PRZYCISK KOLORU ŚWIATŁA

Naciśnij, aby przełączać między opcjami oświetlenia zewnętrznego - Wyłączony, Biały, Zielony, Fioletowy lub Niebieski. Oświetlenie może być obsługiwane niezależnie od wentylatora.

## PILOT

Twój bezprzewodowy wentylator jest dostarczany z pilotem, który pozwala na pełną kontrolę wszystkich funkcji urządzenia.

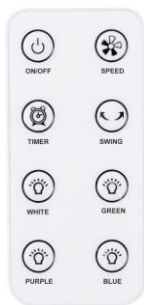

**ON/OFF:** Włącza i wyłącza wentylator

**SPEED:** Wybierasz między prędkościami obrotowymi wentylatora - Cichym, Standardowym i Turbo

**TIMER:** Naciśnij kilkakrotnie, aby ustawić czas działania w odstępach 30-minutowych. Ustawiony czas zostanie wyświetlony na urządzeniu.

**SWING:** Naciśnij, aby włączyć lub wyłączyć funkcję Swing.

**PRZYCISKI Oświetlenia –**

**BIAŁE, ZIELONE, FIOLETOWE I NIEBIESKIE:** Naciśnij odpowiedni przycisk, aby włączyć żądany kolor światła. Naciśnij ten przycisk, aby wyłączyć oświetlenie otoczenia.

## WYMIANA BATERII

Pilot jest zasilany baterią litową, okrągłą (CR2025). Jeśli pilot przestanie reagować, wymień baterię zgodnie z poniższymi instrukcjami:

1. Odwróć pilota i naciśnij element A w prawo.
2. Wsuń tacę akumulatora B
3. Wymień baterię na baterię tego samego typu, upewniając się, że strona dodatnia jest skierowana do góry.

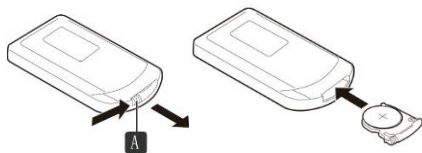

## KONSERWACJA

UWAGA: Przed czyszczeniem lub konserwacją należy wyłączyć urządzenie i odłączyć od sieci.

### Czyszczenie powierzchni

- Wyczyść wentylator za pomocą miękkiej, suchej lub wyżętej, wilgotnej szmatki.
- Nie używaj rozpuszczalników chemicznych (takich jak benzen, alkohol lub benzyna), ponieważ mogą one spowodować nieodwracalne uszkodzenia.
- Upewnij się, że woda nie dostaje się do panelu sterowania ani do silnika wentylatora. Nie uruchamiaj urządzenia do całkowitego wyschnięcia.
- Umieść wentylator w oryginalnym pudełku lub zakryj go, aby chronić go przed kurzem. Przechowuj w chłodnym, suchym miejscu.

### ROZWIĄZYWANIE PROBLEMÓW

Nie naprawiaj ani nie demontuj urządzenia samodzielnie, nieautoryzowane próby naprawy spowodują unieważnienie gwarancji a mogą także spowodować uszkodzenie ciała, kalectwo a nawet śmierć.

Problem	Możliwe przyczyny	Rada
<b>Brak zasilania</b>	<ol style="list-style-type: none"><li>1. Kabel nie jest podłączony</li><li>2. Nie ma zasilania w gniazdku</li><li>3. Przetłącznik zasilania nie jest włączony</li></ol>	<ol style="list-style-type: none"><li>1. Podłącz kabel</li><li>2. Sprawdź, czy w gniazdku jest zasilanie</li><li>3. Włącz urządzenie</li></ol>
<b>Urządzenie emituje dziwny zapach</b>	Nowe urządzenia zwykle wydzielają jakiś zapach. Powinien zniknąć po tygodniu użytkowania.	<b>Nie wymaga interwencji</b>
<b>Silne wibracje i hałas</b>	<ol style="list-style-type: none"><li>1. Wentylator jest używany na nierównej powierzchni</li><li>2. Wentylator może być uszkodzony</li></ol>	<ol style="list-style-type: none"><li>1. Umieść na płaskiej powierzchni. Możesz umieścić urządzenie na podkładce antywibracyjnej</li><li>2. Jeśli wentylator jest uszkodzony, należy przestać go używać i skontaktować się z centrum serwisowym.</li></ol>

## OCHRONA ŚRODOWISKA NATURALNEGO



Symbol  na tabliczce znamionowej urządzenia oznacza, że produktu nie wolno wyrzucać razem z innymi odpadami z gospodarstw domowych. Polskie prawo zabrania pod karą grzywny łączenia zużytego sprzętu elektrycznego i elektronicznego wraz z innymi odpadami. Dbając o pozbycie się produktu w należyty sposób, można zapobiec potencjalnym negatywnym skutkom dla środowiska naturalnego i zdrowia ludzkiego, jakie mogłyby wyniknąć z niewłaściwego postępowania z odpadami powstałymi ze zużytego sprzętu elektronicznego.

System zbierania zużytego sprzętu jest zgodny z obowiązującymi na terenie Rzeczypospolitej Polskiej normami prawnymi, (Ustawa z dnia 29 lipca 2005, Dziennik Ustaw Nr 180 poz.1494 i 1495) obowiązki wynikające z ustawy przejęła w imieniu przedsiębiorcy Organizacja Odzysku. Gospodarstwo domowe pełni istotną rolę w przyczynianiu się do ponownego użycia i odzysku, w tym recyklingu, zużytego sprzętu elektrycznego. Przestrzeganie zasad selektywnej zbiórki sprzętu ma zapewnić właściwy poziom ochrony zdrowia ludzkiego i środowiska naturalnego.

### DEKLARACJA ERP – ROZPORZĄDZENIE KOMISJI (WE) NR 1275/2008

My, TKG Sprl/Bvba, niniejszym oświadczamy, że nasz produkt spełnia wymagania Rozporządzenia Komisji Europejskiej (WE) nr 1275/2008. W prawdzie, nasz produkt nie posiada funkcji, któryby pozwalała na zminimalizowanie zużycia energii, która powinna zgodnie z Rozporządzeniem Komisji Europejskiej (WE) nr 1275/2008 wyłączyć produkt lub przetączyć go w tryb czuwania po zakończeniu głównej funkcji, ale jest to praktycznie niemożliwe, ponieważ pogorszyłoby to główną funkcję urządzenia tak mocno, iż dalsze użytkowanie produktu nie byłoby możliwe.

W związku z powyższym, w naszych instrukcjach obsługi zawsze informujemy Klienta, aby zaraz po zakończeniu zapiekania natychmiast odłączył urządzenie z prądu.

Na prośbę Klienta, instrukcja obsługi jest również dostępna w formie elektronicznej w ramach obsługi posprzedażowej (zobacz karta gwarancyjna).



## BELANGRIJKE VEILIGHEIDSVOORSCHRIFTEN

Lees de gebruiksaanwijzing aandachtig alvorens u uw toestel gebruikt, en respecteer altijd de veiligheids- en de gebruiksvoorschriften.

**Belangrijk :** *Het toestel mag worden gebruikt door kinderen van meer dan 8 jaar oud en door personen met beperkte fysieke, sensorische of mentale capaciteiten of met een gebrek aan ervaring of kennis als ze onder toezicht staan of vooraf instructies hebben gekregen betreffende een veilig gebruik van het toestel en de risico's die ermee gepaard gaan. Kinderen mogen in geen geval met het toestel spelen. Schoonmaak en onderhoud mogen niet worden uitgevoerd door kinderen, tenzij ze 8 jaar of ouder zijn en onder toezicht staan. Laat uw toestel en zijn snoer nooit zonder toezicht en binnen het bereik van kinderen jonger dan 8 jaar of van ontoerekeningsvatbare personen wanneer het onder spanning staat of wanneer het aan het afkoelen is.*

- Controleer of uw netspanning overeenkomt met de op het apparaat aangegeven spanning. Dit apparaat mag alleen worden aangesloten op een 220-240 V / 50 Hz gearde stopcontact.
- Laat het apparaat tijdens het gebruik nooit zonder toezicht achter.
- Controleer het apparaat van tijd tot tijd op beschadigingen. Gebruik het apparaat nooit als het snoer of apparaat beschadigingen vertoont. Reparaties dienen in dat geval te worden uitgevoerd door een bevoegde, gekwalificeerde elektricien (\*). Als het snoer beschadigd is, zal het vervangen moeten worden door een bevoegde, gekwalificeerde elektricien (\*) om alle gevaren te voorkomen.



- Gebruik het apparaat alleen voor huishoudelijke doeleinden en op de, in deze handleiding, aangegeven wijze.
- Dompel het apparaat nooit onder in water of een andere vloeistof, om welke reden dan ook. Vermijd spatten op het apparaat.
- Gebruik het apparaat nooit in de buurt van hete oppervlakken. Laat het netsnoer niet over scherpe tafelranden hangen of in contact komen met hete oppervlakken.
- Zorg ervoor dat het netsnoer niet wordt uitgerekt, dat het niet wordt blootgesteld aan scherpe voorwerpen/randen en dat het niet onder het apparaat wordt gelegd.
- Gebruik het apparaat nooit met een verlengsnoer.
- Schakel het apparaat uit en trek de stekker uit het stopcontact als het apparaat niet wordt gebruikt, voor het reinigen of bij het vervangen van accessoires.
- Gebruik het apparaat nooit buiten en plaats het altijd in een droge omgeving.
- Gebruik nooit accessoires die niet door de producent worden aanbevolen. Deze kunnen een gevaar voor de gebruiker vormen en het apparaat beschadigen.
- Verplaats het apparaat nooit door aan het snoer te trekken. Zorg ervoor dat het snoer op geen enkele manier bekneld kan raken. Wikkel het snoer niet om het apparaat heen en buig het niet.
- Zorg ervoor dat het apparaat in de stand "0" staat voordat u de stekker uit het stopcontact haalt.
- Raak het apparaat niet aan met vochtige of natte handen.
- Plaats het apparaat altijd op een stabiele, vlakke ondergrond. Zorg er ook voor dat het oppervlak het gewicht van het apparaat kan dragen tijdens het gebruik.
- Er moet voldoende luchtruimte voor de luchtcirculatie (minimaal 50 cm) aanwezig zijn.
- **Waarschuwing:** Om het risico op brand of elektrische schokken te beperken, mag deze ventilator NIET gebruikt

worden met een SOLID STATE Speed Control Device of een variabele snelheidsregelaar.

- De luchtstroom niet afdekken of beperken.
- Niet gebruiken in een stoffige omgeving.
- Bij onjuist gebruik kan het apparaat een gevaar vormen voor de gebruiker, in dat geval kan de producent niet aansprakelijk worden gesteld voor eventuele schade.
- Laat de ventilator tijdens uw afwezigheid niet gedurende lange tijd in gebruik. Zorg ervoor dat de ventilator uitgeschakeld is voordat u vertrekt.
- Raak geen bewegende delen van het apparaat aan.
- Alle andere werkzaamheden dan de reguliere reiniging moeten worden uitgevoerd door een geautoriseerde servicevertegenwoordiger. Het niet naleven van de voorschriften kan leiden tot het vervallen van de garantie.
- Het apparaat mag niet worden geïnstalleerd in wasserijen of natte ruimten.
- Gebruik dit apparaat niet in omgevingen met ontvlambare en explosieve gassen.
- Vermijd het apparaat gedurende lange tijd in direct zonlicht te houden.
- De afstandsbediening bevat een lithiumbatterij, buiten het bereik van kleine kinderen. Raadpleeg een arts indien ingeslikt.
- Verwijder de batterij uit de afstandsbediening voordat u deze opbergt, of als deze leeg is om lekkage te voorkomen.

(\* ) Bevoegde gekwalificeerde elektricien: de dienst na verkoop van de producent of importeur of elke persoon die gekwalificeerd, goedgekeurd en bevoegd is om dit soort reparaties uit te voeren om elk gevaar te vermijden. In geval van nood dient u het toestel terug te geven aan deze elektricien.

## OPERATION

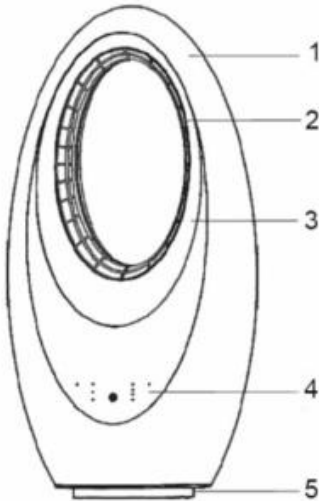

1. Lichaam
2. Uitgang
3. Lamp
4. Controlepaneel
5. Basis

Uw ventilator kan gebruikt worden met manuele controle die u kan vinden op de voorkant van uw apparaat of van uw afstandsbediening.

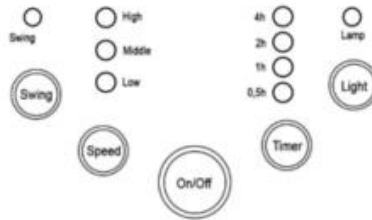

## CONTROLE PANEEL EN INSTELLINGEN

### 1. ON/OFF – AAN/UIT KNOP

Voor het in-en uitschakelen van uw apparaat.

### 2. SWING - SCHOMMEL KNOP

Druk hierop om de schommelfunctie in en uit te schakelen. Wanneer de schommelfunctie in werking is, wordt de horizontale richting van de luchtstroom langzaam van links naar rechts bewogen.

### 3. SPEED - SNELHEID KNOP

Druk hierop om de drie beschikbare ventilatorsnelheden te doorlopen. Stil, standaard en turbo.

### 4. TIMER KNOP

Druk herhaaldelijk op deze toets om de looptijd met tussenpozen van 30 minuten te verlengen. De timer kan worden ingesteld tussen 30 minuten en 7,5 uur. Als de lampjes worden toegevoegd, wordt de ingestelde tijd weergegeven. Als de 4h en 1h lampjes branden, wordt de timer op 5 uur ingesteld.

### 5. COLOUR - KLEUR KNOP

Druk hierop om door de opties voor het omgevingslicht te bladeren - Uit, Wit, Groen, Paars of Blauw. Het licht kan onafhankelijk van de ventilator worden bediend.

## AFSTANDSBEDIENING

Uw bladloze ventilator komt samen met een afstandsbediening, dat toelaat om uw apparaat volledig te controleren.

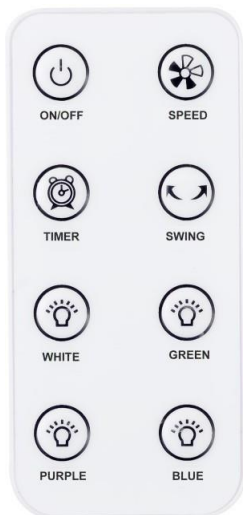

**ON/OFF – AAN/UIT** : Voor het in-en uitschakelen van uw apparaat.

**SPEED – SNELHEID** : Druk hierop om de drie beschikbare ventilatorsnelheden te doorlopen. Stil, standaard en turbo.

**TIMER** : Druk hierop om de opties voor de omgeving te doorlopen: Druk herhaaldelijk op deze toets om de Aan-timer met tussenpozen van 30 minuten in te stellen. De ingestelde tijd wordt op het apparaat weergegeven.

**SWING – SCHOMMEL** : Druk hierop om de schommelfunctie in en uit te schakelen.

### OMGEVINGSLICHTKNOPPEN – WIT, GROEN, PAARS EN BLAUW – WHITE, GREEN, PURPLE AND BLUE

Druk op de juiste knop om de gewenste kleur van het omgevingslicht in te schakelen.

Druk nogmaals op dezelfde knop om het omgevingslicht uit te schakelen..

## HET VERVANGEN VAN DE BATTERIJEN

De afstandsbediening wordt gevoed door een lithium knoop cel batterij (CR2025). Als de afstandsbediening niet meer reageert, moet u de batterij vervangen volgens de onderstaande instructies:

1. Draai de afstandsbediening om en druk op tab A naar rechts.
2. Schuif de batterijlade B naar buiten.
3. Vervang de batterij door een zelfde type, waarbij u er zeker van moet zijn dat de positieve kant van de batterij naar boven wijst.

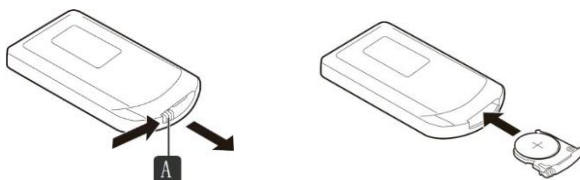

## ONDERHOUD, REINIGING EN OPSLAG

**LET OP: Schakel het apparaat uit en trek de stekker uit het stopcontact voordat u het apparaat reinigt of onderhoudt.**

- Het oppervlak reinigen
- Reinig de ventilator met een stofdoek of een zachte natte doek.
- Gebruik geen chemische oplosmiddelen (zoals benzeen, alcohol of benzine) omdat deze onomkeerbare schade kunnen veroorzaken. Zorg ervoor dat er geen water in het bedieningspaneel of de ventilatormotor terecht komt.
- Laat het apparaat pas volledig drooglopen als het volledig droog is.
- Plaats de ventilator in de originele doos of dek de ventilator af om hem tegen stof te beschermen. Bewaar het apparaat op een koele, droge plaats.

## PROBLEEMOPLOSSING

Repareer of demonteer het apparaat niet zelf, ongeoorloofde reparatiepogingen zullen de garantie ongeldig maken en kunnen lichamelijk letsel veroorzaken.

Probleem	Mogelijke reden	Oplossing
Geen Stroom	De netsnoer is niet aangesloten. Er is geen stroom uit het stopcontact.	Sluit het netsnoer aan. Controleer of de aansluiting is ingeschakeld.
Geruitstoot van het apparaat	Nieuw apparaat	Wanneer het apparaat voor de eerste keer wordt gebruikt, kan de ventilatormotor een geur produceren en die zich kan verspreiden maar dit zal verdwijnen.
Sterke trillingen en geluidshinder	De ventilator wordt niet gebruikt op een vlak oppervlak. De ventilator kan beschadigd zijn.	Plaats het apparaat op een vlak oppervlak. U kan een antitrilmat onder het apparaat leggen Neem contact op met het servicecentrum.

Als de bovenstaande oplossingen het probleem niet oplossen, neem dan contact op met het servicecentrum.

## MILIEUBESCHERMING – RICHTLIJN 2012/19/EU

Om ons milieu en onze gezondheid te beschermen, moet afgedankte elektrische en elektronische apparatuur in overeenstemming met welbepaalde regels weggegooid worden. Dit vergt zowel de inzet van de leveranciers als van de gebruikers. Daarom mag uw apparaat, zoals op het typeplaatje of op de verpakking aangegeven door het



symbool , niet met het gewone huisvuil weggegooid worden. De gebruiker heeft het recht het toestel naar een gemeentelijk centrum van gescheiden inzameling te brengen waar het overeenkomstig de richtlijn hergebruikt, gerecycleerd of voor andere doeleinden gebruikt zal worden.

## ERP VERKLARING - VERORDENING 1275/2008/EC

Wij, TKG Sprl/Bvba, bevestigen hierbij dat ons product voldoet aan de vereisten van Verordening 1275/2008 / EG. Toegegeven, ons product beschikt niet over een functie om het stroomverbruik te minimaliseren, wat volgens verordening 1275/2008 / EG het product in de uitstand of de standby-modus zou moeten zetten na het beëindigen van de hoofdfunctie, maar dit is praktisch onmogelijk omdat het een compromis zou vormen de belangrijkste functie van het product zo sterk, dat het gebruik van het product niet langer mogelijk zou zijn!

Om deze reden vertellen we de klant altijd in onze handleiding om het apparaat onmiddellijk na gebruik los te koppelen.

De handleiding is op simpele aanvraag ook verkrijgbaar in elektronisch formaat bij de klantendienst (zie garantiekaart).



**SLOVENSKÝ**

## **DÔLEŽITÉ BEZPEČNOSTNÉ UPOZORNENIA**

Pred používaním zariadenia si pozorne prečítajte tieto pokyny, a vždy dodržiavajte bezpečnostné a prevádzkové pokyny v návode.

**Dôležité :** *Osoby (vrátane detí nad 8 rokov), ktoré nie sú schopné používať zariadenie bezpečným spôsobom kvôli fyzickým, zmyslovým alebo duševným schopnostiam alebo kvôli nedostatku skúseností alebo vedomostí, nesmú nikdy používať toto zariadenie, ak nie sú pod dohľadom osoby zodpovednej za ich bezpečnosť alebo ak predtým nedostali pokyny týkajúce sa bezpečného používania zariadenia. Na deti je potrebné dôsledne dohliadať, aby nepoužívali toto zariadenie ako hračku. Čistenie a údržbu prístroja nesmú vykonávať deti, jedine ak dosiahli 8 rokov a sú pod dozorom dospeléj osoby. Nikdy nenechávajte spotrebič jeho el. kábel bez dozoru a v dosahu detí mladších ako 8 rokov alebo nezodpovedných osôb, hlavne ak je prístroj zapojený na sieť, či sa chladí.*

- Skontrolujte, či sa napätie v elektrickej sieti zhoduje s napätím uvedeným na zariadení. Toto zariadenie musí byť pripojené iba k uzemnenej zásuvke 220-240 V / 50 Hz.
- Zariadenie nikdy nenechávajte bez dozoru, keď sa používa.
- Z času na čas skontrolujte, či kábel nie je poškodený. Zariadenie nikdy nepoužívajte, ak kábel alebo samotné zariadenie vykazujú akékoľvek príznaky poškodenia. Všetky opravy by mal vykonávať kompetentný, kvalifikovaný elektrikár(\*) aby sa predišlo nebezpečenstvu.
- Zariadenie používajte iba na domáce účely a spôsobom, aký je uvedený v týchto pokynoch.

- Zariadenie nikdy a zo žiadneho dôvodu neponárajte do vody alebo do akejkoľvek kvapaliny. Vyhnite sa striekaniu vody na prístroj.
- Zariadenie nikdy nepoužívajte v blízkosti horúcich plôch. Dávajte pozor, aby sieťový kábel neprišiel do kontaktu s horúcim povrchom a ostrými rohmi. Uistite sa, že napájací kábel nie je príliš natiahnutý, vystavený ostrým predmetom / okrajom alebo nie je nasmerovaný popod prístroj.
- Nepripájajte jednotku pre rozšírenie.
- Pred čistením alebo vymieňaním nastavcov prístroj vždy vypnite a odpojte od el. siete.
- Zariadenie nikdy nepoužívajte vonku a vždy ho umiestňujte do suchého prostredia.
- Nikdy nepoužívajte príslušenstvo, ktoré neodporúča výrobca. Môže predstavovať nebezpečenstvo pre používateľa a riziko poškodenia spotrebiča.
- Zariadenie nikdy nepremiestňujte ťahaním za kábel. Ubezpečte sa, že kábel sa žiadnym spôsobom nemôže niekde zachytiť. Neomotávajte kábel okolo zariadenia ani ho nezohýbajte.
- Pred zapojením prístroja do siete musí byť spínač v polohe "0".
- Prístroj nechytajte s mokrými rukami.
- Prístroj vždy umiestnite na stabilný pevný povrch, ktorý znesie váhu prístroja aj počas prevádzky.
- Počas prevádzky zaistíte dostatočnú cirkuláciu vzduchu v miestnosti (minimálne 50 cm).
- Prístroj nezakrývajte a neobmedzujte prúdenie vzduchu.
- Nepoužívajte v prašnom prostredí.
- Prístroj nenechajte zapnutý pokiaľ ste dlhšiu dobu preč. Pred odchodom z miestnosti prístroj vždy vypnite.



- Každú opravu ako aj pravidelné čistenie by mal vykonávať autorizovaný servisný zástupca. Nedodržanie tejto požiadavky môže mať za následok zrušenie záruky.
- Prístroj by nemal byť inštalovaný v práčovni a vlhkom prostredí
- Nepoužívajte tento prístroj v prostredí s horľavými a výbušnými plynmi.
- Nepoužívajte prístroj na priamom slnku.
- Diaľkový ovládač obsahuje lítiovú batériu, uchovávajte mimo dosahu malých detí. Po požití vyhľadajte lekársku pomoc.
- Pred uskladnením odstráňte batériu z diaľkového ovládača, aby nedošlo k úniku.

(\* ) Kompetentný kvalifikovaný elektrikár: popredajné oddelenie výrobcu alebo dovozca alebo akákoľvek osoba, ktorá je kvalifikovaná, schválená a kompetentná na vykonávanie takýchto opráv s cieľom predchádzania akýmkoľvek nebezpečenstvám. V každom prípade by ste mali vrátiť zariadenie takémuto elektrikárovi.

#### PREVÁDZKA

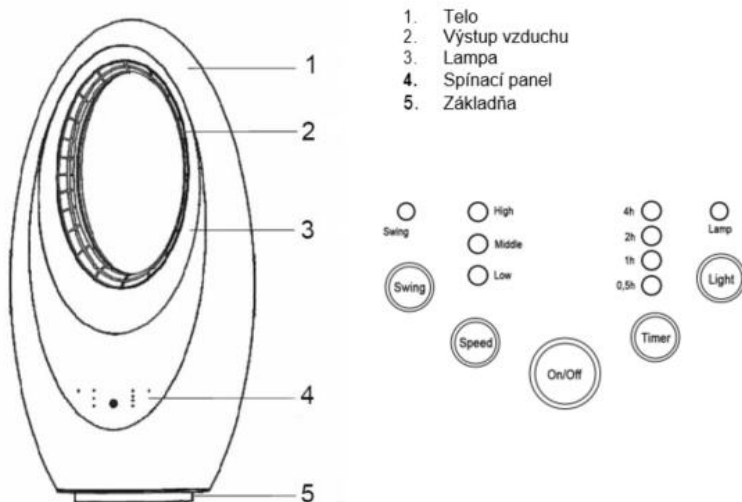

## OVĽADACÍ PANEL

Môžete ovládať ventilátor na ovládacom paneli alebo na diaľkovom ovládaní.

1. **ON/OFF – ZAP./VYP**
2. **SWING – Oscilácia** – Stlačte raz – Hlavica ventilátora osciluje. Ak stlačíte ešte raz – Hlavica ventilátora je na mieste v jednom smere.
3. **SPEED – Rýchlosť** – Stlačte raz – Nastavenie slabého fúkania Quiet LOW, Stlačte dvakrát – Nastavenie stredného fúkania Standard Middle. Stlačte trikrát – nastavenie silného fúkania Turbo High
4. **TIMER-ČASOVAČ** – Každé stlačenie zvyšuje nastavenie o 30 minút. Max. čas na časovaču je nastavenie 7,5 hod. Pridaním svetla sa zobrazí nastavený čas. tzn. ak sviečia kontrolky 4h a 1h, časovač je nastavený na 5 hodín.
5. **LIGHT – LAMPA – TLAČIDLO FARIEB**  
Stlačením tlačidla prechádzate možnosti okolitého osvetlenia - Off, Biela, Zelená, Fialová alebo Modrá. Svetlo môžete ovládať

## DIAĽKOVÝ OVĽADAČ

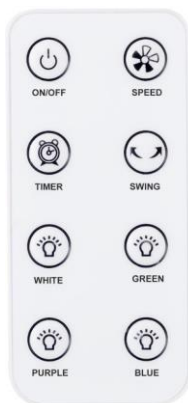

Vypnúť- POWER ON/OFF

Regulátor rýchlosti SPEED

Časovač TIMER

Oscilácia SWING

LAMPA: biele, zelené, červené, modré

## VÝMENA BATÉRIÍ

Dialkový ovládač je napájaný gombikovou lítiovou batériou (CR2025).

Ak dialkový ovládač nereaguje, batériu vymeňte podľa nižšie uvedených pokynov:

1. Otočte dialkový ovládač a stlačte západku A vpravo.
2. Vytiahnite zásobník na batérie B.
3. Batériu vymeňte rovnakým typom a dodržte správnu polaritu.

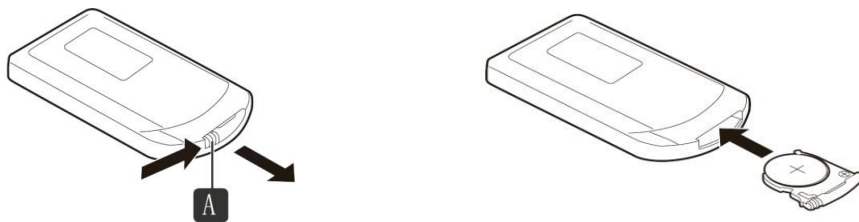

## ČISTENIE A ÚDRŽBA

**POZOR:** Pred každým čistením odpojte prístroj od el. siete.

- Vonkajšie časti prístroja očistite navlhčenou, mäkkou handričkou. Nikdy nepoužívajte abrazívne čistiace prostriedky.
- Nepoužívajte chemické rozpúšťadlá (ako benzén, alkohol alebo benzín), pretože môžu spôsobiť nezvratné poškodenie.
- Neponárajte do vody ani inej kvapaliny! Dbajte na to, aby do ovládacieho panela alebo motora ventilátora nedostala žiadna voda.
- Nezapínajte zariadenie pokiaľ nie je úplne vysušené.
- Ak chcete mimo sezónu ventilátor uskladniť, je dôležité, aby ste prístroj odložili na suché miesto a prekryli ho, aby nezapadol prachom. Odporúčame použiť originálne kartón / balenie, pretože je dôležité, aby sa na hlavicu ventilátora nedostal žiadny prach.

## RIEŠENIE PROBLÉMOV

Zariadenie neopravujte ani nerozoberajte sami, neoprávnené pokusy o opravu spôsobia neplatnosť záruky a môžu spôsobiť ujmu na zdraví.

Problém	Možný dôvod	Riešenie
Bez napájania	Sieťový kábel nie je pripojený Z el. zásuvky nejde prúd Spínač napájania nie je zapnutý.	Pripojte napájací kábel Skontrolujte, či je zapnutá zásuvka
Zápach zo zariadenia	Pri prvom použití motora ventilátora môže vzniknúť zápach, ktorý sa rozptýli najviac po týždňí používania.	Nie sú potrebné žiadne kroky
Silné vibrácie a hluk	Ventilátor sa nepoužíva na rovnom povrchu Ventilátor môže byť poškodený	Umiestnite zariadenie na rovný povrch, príp. použite antivibračnú podložku. Ak ventilátor poškodený, prestaňte ho používať a obráťte sa na servis.

Ak vyššie uvedené riešenia nevyriešia problém, obráťte sa na servisné stredisko.

## OCHRANA ŽIVOTNÉHO PROSTREDIA – SMERNICA 2012/19/EÚ

Kvôli ochrane nášho životného prostredia a ľudského zdravia by sa mal odpad z elektrických a elektronických zariadení likvidovať v súlade so špecifickými pravidlami so



zapojením sa dodávateľov aj používateľov. Z tohto dôvodu, ako signalizuje symbol  na štítku s menovitými údajmi alebo na obale, by ste toto zariadenie nemali vyhadzovať spolu s netriedeným komunálnym odpadom. Používateľ má právo priniesť výrobok na zberné miesto komunálneho odpadu, ktoré vykonáva recykláciu odpadu prostredníctvom opätovného použitia, recyklácie alebo použitia na iné účely v súlade so smernicou.

## ERP DEKLARÁCIA – NARIADENIE 1275/2008/EC

My, TKG Sprl / Bvba, týmto potvrdzujeme, že náš výrobok spĺňa požiadavky nariadenia 1275/2008 / ES. Aj keď náš výrobok nemá k dispozícii funkciu na minimalizáciu spotreby energie, ktorá by podľa nariadenia 1275/2008 / ES mala po dokončení hlavnej funkcie výrobok vypnúť alebo prepnúť do pohotovostného režimu, čo je však prakticky nemožné, pretože by to mohlo ohroziť hlavnú funkciu výrobku natolko, že používanie výrobku by už nebolo možné!

Z tohto dôvodu vždy informujeme zákazníka v našom návode na obsluhu, aby spotrebič ihneď po použití odpojil zo siete.

Návod na použitie je dostupný aj v elektronickej verzii, stačí si ho vyžiadať u autorizovaného servisu (pozri záručný list).

## **DŮLEŽITÉ BEZPEČNOSTNÍ OPATŘENÍ**

Před použitím spotřebiče si pečlivě přečtěte tyto pokyny a vždy dodržujte bezpečnostní a provozní pokyny.

**Důležité :** *Osoby (včetně dětí nad 8 let), které nejsou schopny používat zařízení bezpečným způsobem kvůli fyzickým, smyslovým nebo duševním schopnostem nebo kvůli nedostatku zkušeností nebo znalostí, nesmí nikdy používat toto zařízení, pokud nejsou pod dohledem osoby odpovědné za jejich bezpečnost nebo pokud předtím neobdrželi pokyny týkající se bezpečného používání zařízení. Na děti je třeba důsledně dohlížet, aby nepoužívali toto zařízení jako hračku. Čištění a údržbu přístroje nesmějí vykonávat děti, jediné pokud dosáhly 8 let a jsou pod dozorem dospělé osoby. Nikdy nenechávejte spotřebič jeho el. kabel bez dozoru a v dosahu dětí mladších 8 let nebo nezodpovědných osob, zejména pokud je přístroj zapojen na síť, či se chladí. Děti se nesmí hrát se zařízením!*

- Zkontrolujte, zda se napětí v elektrické síti shoduje s napětím uvedeným na zařízení. Toto zařízení musí být připojeno pouze k uzemněné zásuvce 220-240 V / 50 Hz.
- Nikdy nenechávejte bez dozoru, když se používá.
- Čas od času zkontrolujte, zda kabel není poškozen. Nikdy nepoužívejte, pokud kabel nebo samotné zařízení vykazují jakékoli příznaky poškození. Veškeré opravy by měl provádět kompetentní, kvalifikovaný elektrikář (\*) aby se předešlo nebezpečí.
- Zařízení používejte pouze pro domácí účely a způsobem, jaký je uveden v těchto pokynech.
- Zařízení nikdy a ze žádného důvodu neponořujte do vody nebo do jakékoliv kapaliny. Vyhněte se stříkání vody na přístroj.

- Zařízení nikdy nepoužívejte v blízkosti horkých ploch. Dávejte pozor, aby síťový kabel nepřišel do kontaktu s horkým povrchem a ostrými rohy. Ujistěte se, že napájecí kabel není příliš natažen, vystaven ostrým předmětem / okrajem nebo není nasměrován pod přístroj.
  - Nepřipojujte jednotku pro rozšíření.
  - Před čištěním nebo vyměňováním nástavců přístroj vždy vypněte a odpojte od el. sítě.
  - Zařízení nikdy nepoužívejte venku a vždy jej umístějte do suchého prostředí.
  - Nikdy nepoužívejte příslušenství, které nedoporučuje výrobce. Může představovat nebezpečí pro uživatele a riziko poškození spotřebiče.
  - Zařízení nikdy nepřemisťujte taháním za kabel. Ujistěte se, že kabel se žádným způsobem nemůže někde zachytit. Neomotávejte kabel kolem zařízení ani jej neohýbejte.
  - Před montáží podstavce nebo jiného příslušenství musí být přístroj odpojen od sítě.
  - Ujistěte se, že přístroj je správně nainstalován ještě před zapojením do sítě. Přístroj nikdy nespouštějte bez ochranné mřížky.
  - Před připojením musí být spínač v poloze "0".
  - Do ochranné mřížky nevkládejte prsty, tužky nebo jiné předměty.
  - Přístroj nechtejte s mokřýma rukama.
  - Přístroj vždy umístěte na stabilní pevný povrch, který snese váhu přístroje i během provozu.
- Během provozu zajistěte dostatečnou cirkulaci vzduchu v místnosti (minimálně 50 cm).

**Upozornění: Abyste snížili riziko požáru nebo úrazu elektrickým proudem, NEPOUŽÍVEJTE tento ventilátor s žádným zařízením na regulaci rychlosti ani s žádnými jinými regulačními prostředky.**

- Příklad nezakrývejte a neomezujte proudění vzduchu.
- Nepoužívejte v prašném prostředí.
- Během provozu dávejte pozor, aby se přístroj nedostal do kontaktu se závěsy, oblečením, utěrkami nebo jinými vzplanutelnými předměty.
- Nepoužívejte ventilátor na místech, kde by mohl namotat závěsy nebo záclony.
- Pokud přístroj používáte nevhodným způsobem, mohlo by to vést k poškození přístroje nebo nebezpečí pro uživatele. Za následky takového to použití výrobce nepřebírá odpovědnost.
- Příklad nenechte zapnutý pokud jste delší dobu pryč. Před odchodem z místnosti přístroj vždy vypněte.
- Příklad nesměrujte na nemocné nebo spící osoby.
- Nedotýkejte se pohyblivých částí spotřebiče.
- Každou opravu jakož i pravidelné čištění by měl provádět autorizovaný servisní zástupce. Nedodržení tohoto požadavku může mít za následek zrušení záruky.
- Příklad by neměl být instalován v prádelně a vlhkém prostředí
- Nepoužívejte tento přístroj v prostředí s hořlavými a výbušnými plyny.
- Nepoužívejte přístroj na přímém slunci.
- Dálkový ovladač obsahuje lithiovou baterii, uchovávejte mimo dosah malých dětí. Po požití vyhledejte lékařskou pomoc.
- Před uskladněním odstraňte baterii z dálkového ovladače, aby nedošlo k úniku.

(\*) Kompetentní kvalifikovaný elektrikář: poprodejní oddělení výrobce nebo dovozce nebo osoba, která je kvalifikovaná, schválena a kompetentní k provádění takových oprav s cílem předcházení jakýmkoli nebezpečím. V každém případě byste měli vrátit zařízení takovému elektrikáři.

## PROVOZ

1. Tělo
2. Výstup vzduchu
3. Lampa
4. Spínací panel
5. Základňa

Můžete ovládat ventilátor na ovládacím paneli  
alebo na diaľkovom ovládaní.

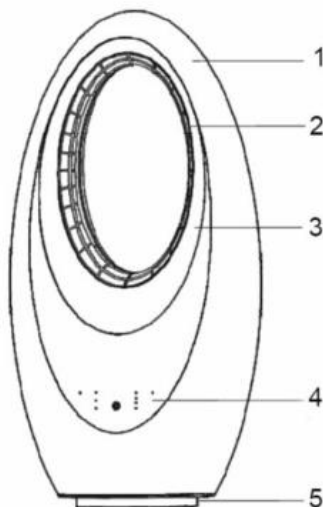
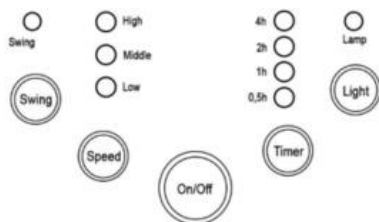

1. **On/OFF – ZAP./VYP.** - Příklad je zapnutý/vypnutý
2. **SWING – OSC** – Stiskněte jednou - Hlavice ventilátoru osciluje.  
Pokud stisknete ještě jednou - Hlavice ventilátoru je na místě v jednom směru.
3. **SPEED – Rýchlost** – Stiskněte jednou – Nastavení silného foukání - Quiet Stiskněte dvakrát - Nastavení středního foukání Standard Stiskněte trikrát- nastavení silného foukání Turbo
4. **TIMER-ČASOVAČ** – Každé stisknutí zvyšuje nastavení o 30 minut. Max. čas na časovači je nastavení 7,5 hod. Přidáním světla se zobrazí nastavený čas. tzn. pokud svítí kontrolky 4h a 1h, časovač je nastaven na 5 hodin.
5. **LIGHT – LAMPA – TLAČÍTKO BAREV** Stisknutím tlačítka procházíte možnosti okolního osvětlení - Off, Bílá, Zelená, Fialová nebo Modrá. Světlo můžete ovládat nezávisle od ventilátoru.



## Dálkový ovladač

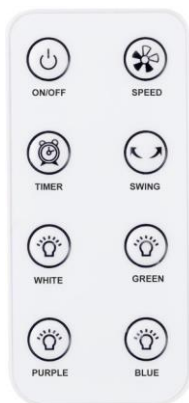

Hlavní vypínač POWER

Regulátor rychlosti SPEED

Nastavení časovače TIMER

Zapnutí a vypnutí oscilace SWING

Lampa: bílá, zelené, červené, modré

## VÝMĚNA BATERIÍ

Dálkový ovladač je napájaný gombíkovou lítiovou batériou (CR2025).

Ak dálkový ovladač nereaguje, batériu vymeňte podľa nižšie uvedených pokynov:

1. Otočte dálkový ovladač a stlačte západku A vpravo.
2. Vytiahnite zásobník na batérie B
3. Batériu vymeňte rovnakým typom a dodržte správnu polaritu.

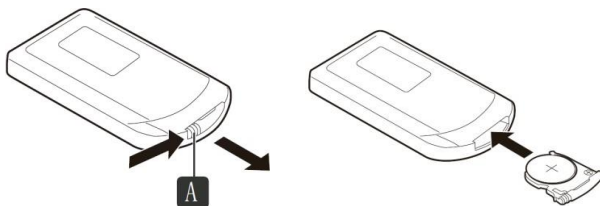

## ČIŠTĚNÍ A ÚDRŽBA

- Před každým čištěním odpojte přístroj od el. sítě.
- Vnější části přístroje očistěte navlhčeným, měkkým hadříkem.
- Nepoužívejte chemická rozpouštědla (jako benzen, alkohol nebo benzín), protože mohou způsobit nevratné poškození
- Neponořujte do vody ani jiné kapaliny! Dbejte na to, aby do ovládacího panelu nebo motoru ventilátoru nedostala žádná voda.
- Nezapínejte zařízení pokud není úplně vysušené..
- Chcete-li mimo sezónu ventilátor uskladnit, je důležité, abyste přístroj odložili na suché místo a překryly ho, aby nezapadl prachem. Doporučujeme použít originální karton / balení, protože je důležité, aby se na hlavici ventilátoru nedostal žádný prach.

## ŘEŠENÍ PROBLÉMŮ

Zařízení neopravujte ani nerozebírejte sami, neoprávněné pokusy o opravu způsobí neplatnost záruky a mohou způsobit újmu na zdraví.

Problém	Možný důvod	Řešení
Bez napájení	Síťový kabel není připojen Z el. zásuvky nejde proud Spínač napájení není zapnutý.	Připojte napájecí kabel Zkontrolujte, zda je zapnutá zásuvka Zapněte zařízení
Zápach ze zařízení	Při prvním použití ventilátoru může vzniknout zápach, který se rozptýlí nejvíce po týdnu používání.	Nejsou zapotřebí žádné kroky
Silné vibrácie a hluk	Ventilátor se nepoužívá na rovném povrchu Ventilátor může být poškozen	Umístěte zařízení na rovný povrch, příp. použijte antivibrační podložku. Pokud ventilátor poškozen, přestaňte jej používat a obraťte se na servis.

Pokud výše uvedené řešení nevyřeší problém, obraťte se na servisní středisko.

## ČIŠTĚNÍ A ÚDRŽBA

- Před každým čištěním odpojte přístroj od el. sítě.
- Vnější části přístroje očistěte navlhčeným, měkkým hadříkem.
- Nepoužívejte chemická rozpouštědla (jako benzen, alkohol nebo benzín), protože mohou způsobit nevratné poškození
- Neponořujte do vody ani jiné kapaliny! Dbejte na to, aby do ovládacího panelu nebo motoru ventilátoru nedostala žádná voda.
- Nezapínejte zařízení pokud není úplně vysušené..
- Chcete-li mimo sezónu ventilátor uskladnit, je důležité, abyste přístroj odložili na suché místo a překryly ho, aby nezapadl prachem. Doporučujeme použít originální karton / balení, protože je důležité, aby se na hlavici ventilátoru nedostal žádný prach.

## OCHRANA ŽIVOTNÍHO PROSTŘEDÍ – SMĚRNICE 2012/19/EU

Kvůli ochraně našeho životního prostředí a lidského zdraví by se měl odpad z elektrických a elektronických zařízení likvidovat v souladu se specifickými pravidly se zapojením se dodavatelů i uživatelů. Z tohoto důvodu, jak signalizuje symbol  na štítku s jmenovitými údaji nebo na obalu, byste toto zařízení neměli vyhazovat spolu s netříděným komunálním odpadem. Uživatel má právo přinést výrobek na sběrné místo komunálního odpadu, které provádí recyklaci odpadu prostřednictvím opětovného použití, recyklace nebo použití k jiným účelům v souladu se směrnici.









## **ERP DEKLARACE – NAŘÍZENÍ 1275/2008 / EC**

My, TKG Sprl / Bvba, tímto potvrzujeme, že náš výrobek splňuje požadavky nařízení 1275/2008 / ES. I když náš výrobek nemá k dispozici funkci na minimalizaci spotřeby energie, která by podle nařízení 1275/2008 / ES měla po dokončení hlavní funkce výrobek vypnout nebo přepnout do pohotovostního režimu, což je však prakticky nemožné, protože by to mohlo ohrozit hlavní funkci výrobku natolik, že používání výrobku by již nebylo možné!

Z tohoto důvodu vždy informujeme zákazníka v našem návodu k obsluze, aby spotřebič ihned po použití odpojil ze sítě.

Návod k použití je dostupný iv elektronické verzi, stačí si ho vyžádat u autorizovaného servisu (viz záruční list).

## TKG VT 2000

 EN	ENGLISH	2
 DE	DEUTSCH	8
 FR	FRANCAIS	14
 SP	ESPAÑOL	20
 PL	POLSKI	26
 NL	NEDERLANDS	32
 SK	SLOVENSKÝ	39
 CZ	ČEŠTINA	45

### TKG SPRL

Steenweg op Halle 158  
1640 Sint-Genesius Rode  
Belgium

Tel : +32 2 359 95 10  
E-mail : sav@team.be

**T E A M**  
  
**KALORIK**

