

Nageltrimmer – Art. 47 100

Bedienungsanleitung

1. Produkt-Übersicht

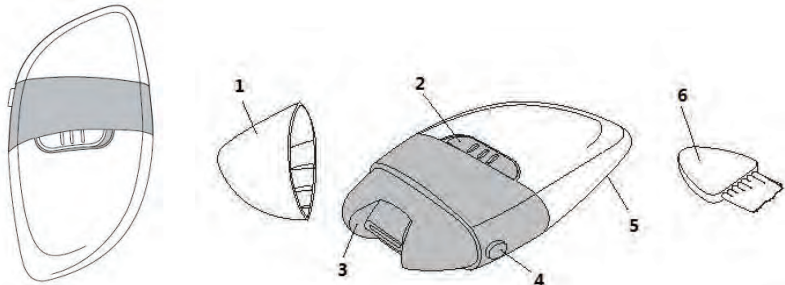

1. **Schutzhülle**
2. **EIN/AUS-Schalter**
3. **Schleifkopf**
4. **Auslöseknopf für Schleifkopf**
5. **Batteriefachdeckel**
6. **Reinigungsbürste**

2. Betrieb

1. Öffnen Sie den Batteriefachdeckel (5), indem Sie ihn nach unten ziehen, legen Sie 2 Stück 1,5V AA-Alkalibatterien (nicht enthalten) ein. Achten Sie auf die richtige Polung der Batterien (Abb.1). Schließen Sie dann den Batteriefachdeckel.
2. Nehmen Sie die Schutzabdeckung (1) ab, schieben Sie den EIN/AUS-Schalter (2) in die Position ON, um den Nageltrimmer einzuschalten.
3. Halten Sie den Nageltrimmer mit einer Hand und führen Sie ihn in die Position, die parallel zu Ihrem Fingernagel liegt (Abb.2).
4. Bewegen Sie den Nageltrimmer gleichmäßig, langsam und mit wenig Druck entlang des Fingernagels. Führen Sie den Schleifkopf (3) in halbkreisförmigen Bewegungen um den Fingernagel (Abb.2), um den Nagel zu schleifen und zu polieren. Das Schleifresultat hängt von der Geschwindigkeit, Intensität und Dauer der Behandlung ab.
5. Schieben Sie den EIN/AUS-Schalter (2) in die Position AUS, um das Gerät auszuschalten.

- Setzen Sie nach jedem Gebrauch die Schutzhülle (1) wieder auf den Schleifkopf auf.

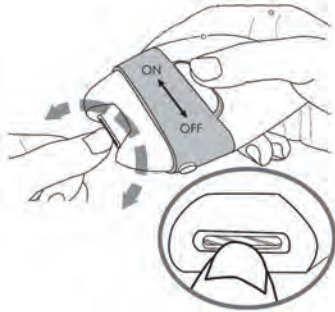

(Abb. 1)

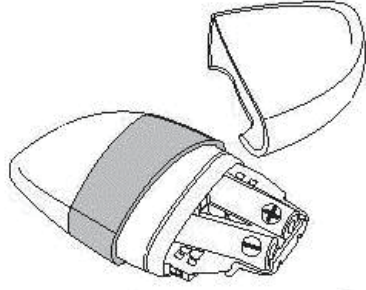

(Abb. 2)

3. Reinigung

- Reinigen Sie das Gehäuse des Geräts mit nicht scheuernden oder aggressiven Chemikalien, da dies die Oberfläche beschädigen kann. Reinigen Sie das Gerät nur mit einem leicht angefeuchteten Tuch.
- Achten Sie darauf, dass keine Flüssigkeit in das Innere des Gerätes gelangt. Reinigen Sie den Schleifkopf (3) nicht mit Wasser.
- Drücken Sie den Entriegelungsknopf (4) und nehmen Sie den Schleifkopf (3) vorsichtig vom Gerät ab. Verwenden Sie die mitgelieferte Reinigungsbürste (6), um die abgeschliffenen Nägel zu entfernen. Befestigen Sie dann den Schleifkopf wieder am Gerät (Abb.3).



(Abb. 3)

4. Sicherheitshinweise

Beachten Sie bitte die folgenden Sicherheitshinweise, um Funktionsstörungen, Schäden und Verletzungen zu vermeiden.

1. Benutzen Sie das Gerät nur zum Schleifen oder Polieren Ihrer Finger- oder Zehennägel.
2. Halten Sie das Gerät von Kindern fern. ES IST KEIN SPIELZEUG!
3. Wenn Sie das Gerät längere Zeit nicht benutzen, so nehmen Sie die Batterien heraus.
4. Setzen Sie das Gerät weder direkter Sonneneinstrahlung, Feuchtigkeit, Schmutz, extremen Temperaturen, starkem Licht oder starker magnetischer Strahlung aus. Lassen Sie keine Flüssigkeit in das Gehäuse gelangen.
5. Versuchen Sie nicht, das Gerät auseinanderzunehmen, zu verändern oder selbst zu reparieren. Es enthält keine Teile, die vom Benutzer repariert werden könnten.

ACHTUNG!!!

Die Rücksendung ist ausgeschlossen, wenn die Ware durch unsachgemäßen Gebrauch beschädigt worden ist.

ENTSORGUNG:

Das Verpackungsmaterial ist wiederverwertbar. Entsorgen Sie die Verpackung umweltgerecht und führen Sie sie der Wertstoffsammlung zu.



Entsorgen Sie den Artikel und die Batterien umweltgerecht, wenn Sie sich von ihm trennen möchten. Das Gerät und die Batterien gehören nicht in den Hausmüll. Entsorgen Sie sie bei einem Recyclinghof für elektrische und elektronische Altgeräte. Nähere Informationen erhalten Sie bei Ihrer örtlichen Gemeindeverwaltung. Entfernen Sie zuvor die Batterien.

Eurotops Versand GmbH
Elisabeth-Selbert-Straße 3
40764 Langenfeld, Deutschland



Bei technischen Fragen wenden Sie sich bitte
in Deutschland an die 0180. 530 63 63* oder info@eurotops.de
in Österreich an die 0720 204 001 oder info@eurotops.at
in der Schweiz an die 071/27 4 68 06 oder info@eurotops.ch

Bei ggf. erforderlicher Rücksendung der Ware adressieren Sie diese bitte an die auf Ihrer Rechnung stehende Retourenadresse.

*14 Cents/Min. aus dem deutschen Festnetz, aus dem deutschen Mobilfunknetz max. 42 Cents/Min.

© 01.10.2020

1. Présentation générale du produit

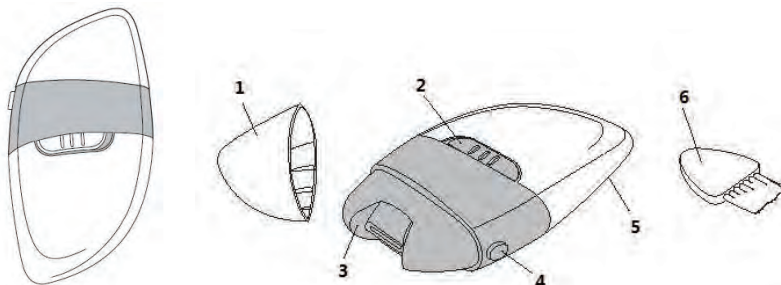

1. **Couvercle de protection** 2. **Touche ON/OFF** 3. **Tête de lime**
4. **Bouton de Libération pour Tête de Lime** 5. **Couvercle du Compartiment de Pile**
6. **Brosse de Nettoyage**

2. Opération

1. Ouvrez le couvercle du compartiment de batterie (5) en le tirant en bas, insérez 2 piles alcalines AA de 1,5 V (Non inclus). Faites attention à la polarité correcte de la batterie (Figure 1). Puis fermez le couvercle du compartiment de pile.
2. Enlevez le Couvercle de Protection (1), poussez la Touche ON/OFF (2) à la position ON pour allumer le lisseur.
3. Tenez le lisseur avec la main et dirigez le vers la position qui est parallèle au angle des mains (Figure. 2).
4. Déplacez l'outil de lime de manière uniforme et lente et appuyez-le doucement sur les ongles. Dirigez la tête de lime (3) en mouvement de demi-cercle autour de l'ongle (Figure 2) pour abraser et lisser l'ongle. Le résultat de lime dépend de la vitesse, l'intensité et la durée du traitement.
5. Poussez la Touche ON/OFF (2) à la position OFF pour arrêter le dispositif.

- Après chaque utilisation, mettez le couvercle de protection (1) sur la tête de lime.

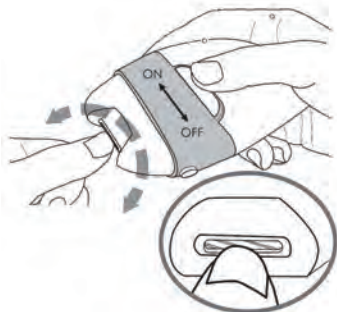

(Figure 1)

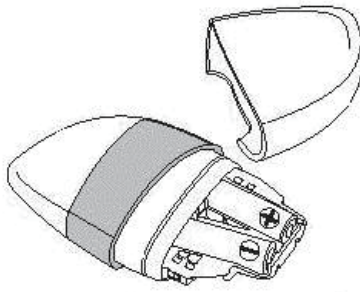

(Figure 2)

3. Nettoyage

- Ne nettoyez pas l'appareil avec des matériaux abrasifs ou corrosifs chimiques, car il risque d'endommager la surface. Utilisez seulement un chiffon légèrement humide pour le nettoyage.
- Veillez à ce qu'aucun liquide n'entre dans l'intérieur du dispositif. Ne nettoyez pas la tête de lime (3) avec de l'eau.
- Pressez le bouton de libération (4) et détachez avec soin la tête de lime (3) du dispositif. Utilisez la brosse de nettoyage fournie (6) pour éliminer les ongles abrasés. Puis réinstallez la tête de lime sur le dispositif (Figure 3).

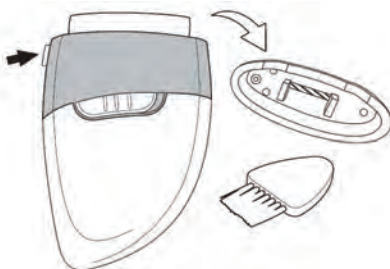

(Figure 3)

4. Consignes de sécurité

Veillez respecter les consignes de sécurité suivantes pour éviter des malfonctionnements, des dégâts ou des blessures :

1. Utilisez cet appareil seulement pour limer ou polir vos ongles de main ou de pied.
2. Tenez l'appareil hors de portée des enfants. **CE N'EST PAS UN JOUET.**
3. Si vous n'utilisez pas l'appareil pour des durées de temps prolongées, enlevez les batteries.
4. N'exposez pas l'appareil à la lumière directe du soleil, l'humidité, les saletés, des températures extrêmes, de fortes lumières ou un environnement magnétique. Ne laissez aucun liquide pénétrer dans le boîtier.
5. Ne démontez pas et modifiez pas l'appareil et n'essayez de le réparer vous-même. Il ne contient pas de pièces que vous pourriez utiliser.

ATTENTION!!!

Le retour sera exclu suite à des dommages dus à une mauvaise utilisation.

COLLECTE ET TRAITEMENT :

Le matériel d'emballage est réutilisable. Débarassez-vous de l'emballage de manière écologique et mettez-le à la collecte des matériaux recyclables.



Éliminez le produit et les piles d'une manière écologique si vous désirez vous en séparer. L'appareil et les piles ne doivent pas être jetés dans les déchets ménagers. Apportez-les à un centre de recyclage pour appareils électriques ou électroniques usagés. Votre administration locale vous donnera des informations supplémentaires. Enlevez d'abord les piles.

Eurotops Versand GmbH
Elisabeth-Selbert-Straße 3
40764 Langenfeld, Allemagne



Pour des renseignements techniques veuillez contacter
en France 0892. 700 470 ** ou info@eurotops.fr

Pour retourner un produit, veuillez utiliser l'adresse indiquée sur la facture.
**0,35 €/min + surcoût éventuel d'un opérateur

© 01.10.2020

1. Produkt Overzicht

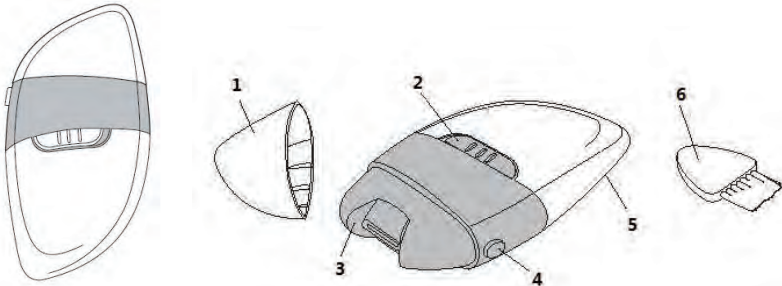

- 1. Beschermend deksel
- 2. IN/uit schakelaar
- 3. Malen hoofd
- 4. Vrijgeven knop voor Malen hoofd
- 5. Batterij gedeelte deksel
- 6. Borstel voor schoonmaak

2. Werken

1. Open de batterij gedeelte deksel (5) door het naar beneden te trekken, invoegen 2pcs 1,5V AA alkaline batterijen (niet Inbegrepen).Betalen aandacht naar de polariteit van de batterijen (Figuur 1).Sluit vervolgens het Batterij gedeelte deksel.
2. Opstijgen de beschermend deksel (1), glijbaan de IN/uit schakelaar (2) NAAR IN positie om de molen aan te zetten.
3. Houd de negltrimmer met één hand vast en leid het naar de positie die parallel is aan uw vingernagel (Figuur 2).
4. Verplaats het negltrimmer gelijkmatig, langzaam en met weinig druk langs de vingernagel.Leid de Malen hoofd (3) in halve cirkelbewegingen rond de vingernagel (Figuur 2) naar slijp en polijst de nagel.De maalresultaat is afhankelijk van de snelheid, intensiteit en looptijd van de behandeling.
5. Glijbaan de IN/uit schakelaar (2) naar uit positie naar uitschakelen de apparaat.

- Na elk gebruik, terugzetten de Beschermend deksel (1) op de Malen hoofd.

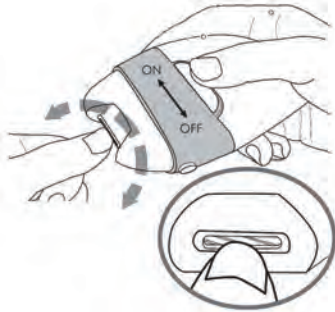

(Figuur 1)

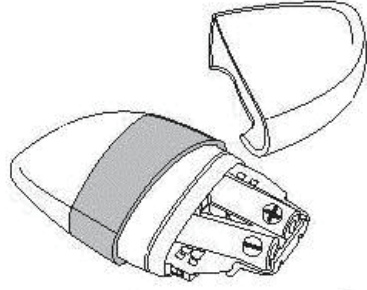

(Figuur 2)

3. Schoonmaak

- Niet doen reinig de behuizing van het apparaat met schuurmiddel agressieve chemicaliën omdat deze het oppervlak kunnen beschadigen. Alleen schoon de apparaat met een licht vochtige doek.
- Zorg ervoor dat er geen vloeistof binnendringt de binnenkant van het apparaat. Niet doen schoon de Malen hoofd (3) met water.
- Druk op de Vrijgeven knop (4) en voorzichtig losmaken Malen hoofd (3) van het apparaat. Gebruik de geleverd Borstel voor schoonmaak (6) naar verwijder de geschaafde nagels. Vervolgens vastmaken opnieuw de Malen hoofd naar de apparaat (Figuur 3).

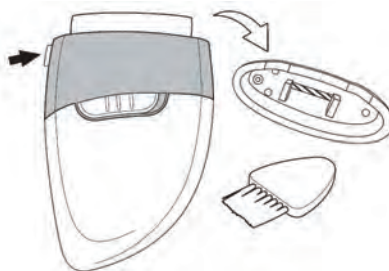

(Figuur 3)

4. VEILIGHEIDSOPMERKINGEN

Let op de volgende veiligheidsopmerkingen om storingen, schade of lichamelijk letsel te voorkomen:

1. Gebruik dit apparaat alleen voor vijlen of polijsten van uwnagels of teennagels.
2. Houd het apparaat buiten het bereik van kinderen. **HET IS GEEN SPEELGOED.**
3. Als u de unit voor langere tijd niet gebruikt, haal dan de batterijen eruit.
4. Stel de unit niet bloot aan direct zonlicht, vocht, vuil, extreme temperaturen, sterk licht of een sterk magnetische omgeving. Laat geen vloeistof in de behuizing komen.
5. De unit niet uit elkaar halen of aanpassen. Probeer de unit ook niet zelf te repareren. Het bevat geen delen die u zelf kunt repareren.

ATTENTIE!!!

Ruilen of terugzenden is uitgesloten, indien de goederen door onkundig gebruik beschadigd zijn.

AFVALVERWIJDERING:

De verpakking is recyclebaar. De verpakking daarom niet huishoudelijk afval doen, maar milieuvriendelijk afvoeren.



Verwijder eerst de batterijen! Apparaat en batterijen, indien deze worden afgedankt, eveneens milieuvriendelijk afvoeren. Dus niet bij het huisvuil, maar naar een recyclingdepot voor gebruikte elektrische en elektronische apparaten. Informatie hierover is verkrijgbaar bij de gemeentelijke of bevoegde instanties voor de afvalverwijdering.

■
Eurotops Versand GmbH
Elisabeth-Selbert-Straße 3
40764 Langenfeld, Duitsland



Voor technische informatie, kunt u bellen of mailen
in Nederland tel.: 020262 1958 or info@eurotops.nl

En eventuele teruggave van de producten dient te worden gericht aan het retouradres vermeld op uw factuur.

© 01.10.2020

Instruction Manual

1. Product Overview

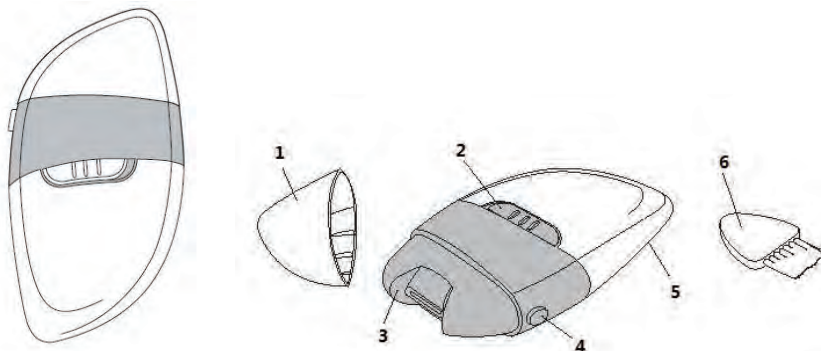

- 1. Protective Cover 2. ON / OFF Switch 3. Grinding Head**
4. Releasing Button for Grinding Head 5. Battery Compartment Cover
6. Cleaning Brush

2. Operating

1. Open the battery compartment cover (5) by pulling it down, insert 2pcs 1.5V AA alkaline batteries (not included). Pay attention to the proper polarity of the batteries (Fig.1). Then close the battery compartment cover.
2. Take off the Protective Cover (1), slide the ON/OFF Switch (2) to ON position to turn on the grinder.
3. Hold the grinder with one hand and lead it to the position which is parallel to your fingernail (Fig.2).
4. Move the grinding tool evenly, slowly and with little pressure alongside the fingernail. Lead the grinding head (3) in semi-circle movements around the fingernail (Fig.2) to grind and polish the nail.
The grinding result depends on the speed, intensity and duration of the treatment.
5. Slide the ON/OFF Switch (2) to OFF position to turn off the device.
6. After each use, put back the Protective Cover (1) on the grinding head.

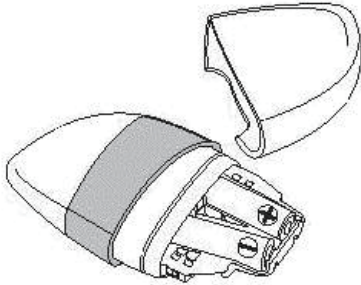

Fig. 1

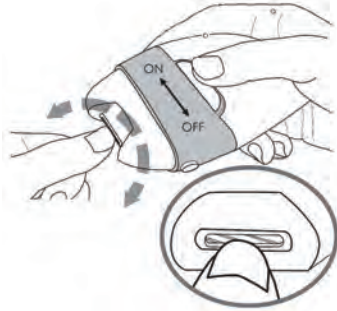
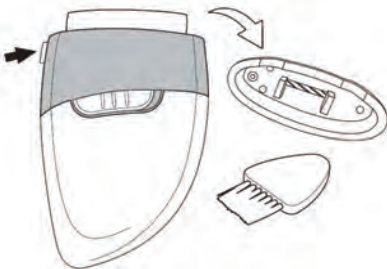

Fig. 2

3. Cleaning

1. Do not clean the housing of the device with abrasive or aggressive chemicals because this can damage the surface. Only clean the unit with a lightly moistened cloth.
2. Make sure that no liquid enters the interior of the device. Do not clean the grinding head (3) with water.
3. Press the Releasing Button (4) and carefully detach the Grinding Head (3) from the unit. Use the supplied Cleaning Brush (6) to remove the abraded nails. Then reattach the grinding head to the device (Fig.3).



(Fig.3)

4. Safety Notes

Please note the following safety notes to avoid malfunctions, damage or physical injury.

- Use this device only for grinding or polishing your fingernails or toenails.
- Keep it out of reach of children. **IT IS NOT A TOY.**
- If you do not use the unit for extended periods of time, take out the batteries.
- Do not expose the unit under direct sunlight, humidity, dirt, extreme temperature, strong light or strong magnetic environment. Do not allow liquid to enter the housing.
- Do not disassemble and modify the unit or attempt to repair it by yourself. It does not contain the parts serviceable for you.

ATTENTION!!!

The returns will be impossible if products were damaged because of incorrect use.

DISPOSAL:

The packaging material is reusable. Dispose of the packaging in an environmentally friendly way by putting it in the appropriate recyclable waste collection containers.



Dispose of the product and the batteries in view of the environment if you want to separate. The device and the batteries must not be thrown in with domestic waste. Take them to a recycling center for used electrical and electronic devices. For more information you can consult your local government. Remove batteries first.

Eurotops Versand GmbH
Elisabeth-Selbert-Straße 3
40764 Langenfeld, Germany



If technical support is needed, please call ...

in Germany	0180 . 530 63 63* or info@eurotops.de
in Austria	0720 204 001 or info@eurotops.at
in Switzerland	071/27 4 68 06 or info@eurotops.ch
in the Netherlands	020262 1958 or info@eurotops.nl
in France	0892 . 700 470** or info@eurotops.fr
in Belgium	070 663 665*** or info@eurotops.be

* 14 Cents/minute via German landline, max. 42 cents/minute via mobile phone network

**35 Cents/minute via French landline

***30 Cents/minute via Belgium landline

A possible return of products should be addressed to the return address stated on your invoice.