

LUPEN MIT LED-BELEUCHTUNG

BEDIENUNGSANLEITUNG

LESEN SIE DIE BEDIENUNGSANLEITUNG VOR DEM ERSTEN GEBRAUCH BEWAHREN SIE SIE SORGFÄLTIG ZUM NACHLESEN AUF!

PRODUKTBESCHREIBUNG

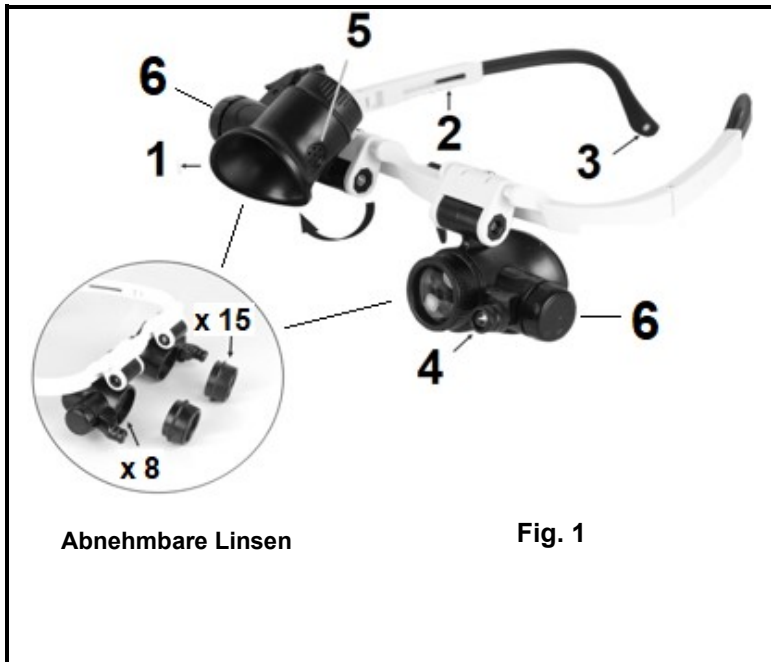

1. Verstellbare Linsen (x2)
2. Ausziehbare Bügel (x2)
3. Löcher for Kordel (x2)
4. Seitliche LEDs (x2)
5. Beschlagfrei
6. LED-Schalter/ Batteriefach

VERGRÖßERUNG: Diese Brille ist mit 2 abnehmbaren Linsen 15X zur Ergänzung der Standardlinsen 8X ausgestattet. Die Kombination beider Linsen ergibt eine Vergrößerung von 23X. Damit entgeht Ihnen kein Detail. Zum Abnehmen der Linsen werden diese gegen den Uhrzeigersinn gedreht, zum erneuten Anbringen im Uhrzeigersinn.

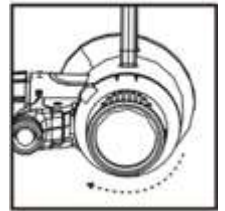

- LEDS (x2): 0.07W, 6-7LM per pro stück

EINSETZEN UND/ODER AUSWECHSELN DER BATTERIEN

Benötigte Batterien : 6 x 1,5V LR1130 (in Lieferumfang enthalten)

Hinweis : Die Deckel und die Batteriefächer befinden sich an beiden Seiten der Brille und sind jeweils mit den Buchstaben „A“ und „B“ gekennzeichnet. Der Deckel „A“ muss wieder auf das Fach „A“ aufgesetzt werden, Deckel „B“ auf Fach „B“.

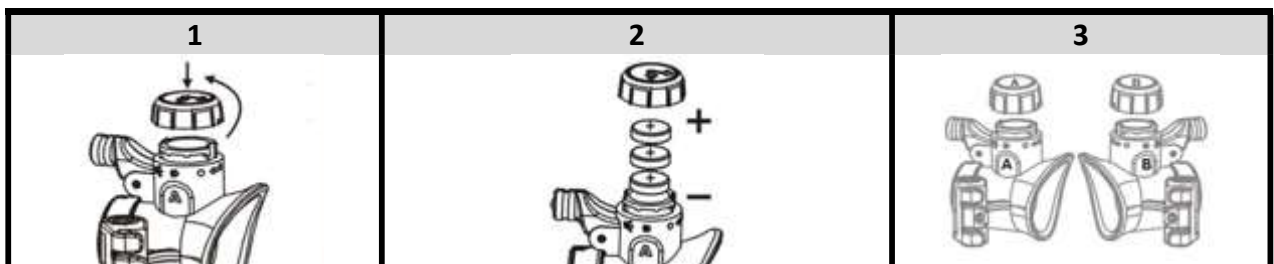

Drücken und drehen Sie den Batteriefachdeckel (A) gegen den Uhrzeigersinn oder / und den Batteriefachdeckel (B) im Uhrzeigersinn.

Die verbrauchten Batterien entnehmen und durch neue LR1130-Knopfzellenbatterien ersetzen, dabei die Polarität beachten.

Den Batteriefachdeckel wieder aufsetzen.

ANWENDUNG

1. Den zu beobachtenden Gegenstand langsam der Linse der Lupenbrille annähern, bis dieser deutlich zu sehen ist. Wenn der Gegenstand empfindlich oder sehr klein ist oder auf einer Unterlage aufliegen soll, dann den Kopf mit der Brille in die entsprechende Richtung neigen und langsam dem Gegenstand annähern. An dieser Brille befindet sich kein Fokus zur Scharfstellung, daher muss der optimale Abstand gefunden werden, um die beabsichtigten Details zu sehen.
2. Die Beobachtung erfolgt mit jeweils einem Auge. Durch abwechselnde Benutzung können somit die Überanstrengung der Augen vermieden und die Effizienz der Arbeit verbessert werden.
3. Die Linsen sind verstellbar. Bei Nichtbenutzung können die Objektivfassungen somit einfach nach oben gedreht werden, anstatt die Brille abzusetzen. Sie kann ganz praktisch über einer normalen Brille getragen werden.

AUF- UND ABWARTS

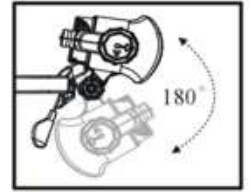

LED-BELEUCHTUNG

Bei Bedarf können die beiderseits der Linsen am Batteriefach befindlichen LEDs eingeschaltet werden. Dazu genügt es, einfach am Stellrad (**Batteriefachabdeckung**) zu drehen. Für mehr Helligkeit das Stellrad eine Stufe weiter drehen. Der Beleuchtungswinkel kann ebenfalls nach Bedarf angepasst werden (**siehe die zweite Abbildung unten**). Zum Ausschalten in die entgegengesetzte Richtung drehen.

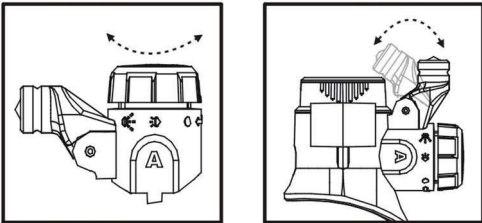

ANDERE EINSTELLUNGEN (ERGONOMIE)

- Die Länge der Bügel ist verstellbar. Dafür einfach am schwarzen Kunststoffteil des Bügels ziehen und gleichzeitig das weiße Ende festhalten.
- Gleichermäßen kann der Abstand am Nasenbügel wenn nötig verstellt werden.
- Die Position beider Linsen auf der Halterung kann horizontal um 5 mm nach links und rechts verstellt werden. Die Anpassung kann je nach Gesichtsbreite und Augenabstand erfolgen. Dazu die über der Linse befindliche Schraube leicht lösen, die Linse verschieben und die Schraube wieder anziehen.

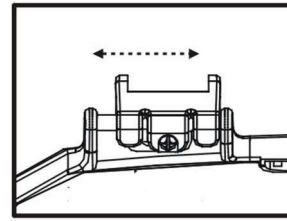
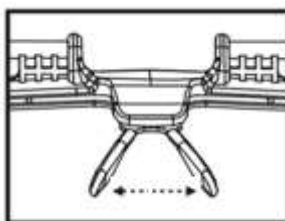
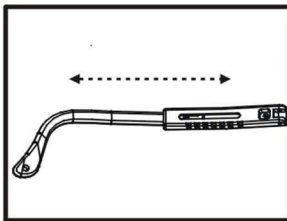

WARNUNGEN

SICHERHEITSHINWEISE:

- **WARNUNG: UM BRANDGEFAHR ZU VERMEIDEN, SETZEN SIE DIE LUPEN NICHT DEM DIREKTEN SONNENLICHT AUS!**
- **Schauen Sie niemals durch die Linsen oder mit bloßem Auge direkt in die Sonne, da dies zu dauerhaften und irreversiblen Augenschäden führen kann.**
- **Leuchten Sie NICHT mit der LEDs direkt in die Augen.**
- **ACHTUNG: Schauen Sie ohne Augenschutz in keinem Fall direkt in die LEDs.**
- **Schauen Sie niemals durch die Linsen in andere starke Lichtquellen.**

- Dieses Gerät ist nur zum Hausgebrauch bestimmt. Das Gerät nur gemäß den Angaben dieser Gebrauchsanweisung benutzen.
- Das Gerät nicht in der Nähe von Wärmequellen aufstellen bzw. benutzen, z. B. Heizkörper, um Verformungen der Kunststoffteile zu vermeiden.

- Dieses Gerät darf nicht von Personen (einschließlich Kindern) mit eingeschränkten körperlichen, sensorischen oder geistigen Fähigkeiten oder unerfahrenen oder unkundigen Personen verwendet werden, es sei denn, sie werden von Personen, die für ihre Sicherheit verantwortlich sind, überwacht oder haben von ihnen Anweisungen zur Verwendung dieses Geräts erhalten. Kinder sollten nicht ohne Aufsicht bleiben, um sicherzustellen, dass sie nicht mit dem Gerät spielen.
- Halten Sie es von Wärmequellen, direkter Sonneneinstrahlung, Feuchtigkeit, Wasser oder anderen Flüssigkeiten fern.
- Betreiben Sie es nicht bei hoher Temperatur.
- Nicht in Wasser oder andere Flüssigkeiten eintauchen.
- Nicht fallen lassen, kurzschließen, modifizieren, zerlegen oder beschädigen.
- Behandeln Sie das Produkt mit Sorgfalt. Ein Schlag, Schock oder Sturz, selbst aus geringer Höhe, kann es beschädigen.
- Versuchen Sie niemals, das Gerät selbst auseinander zu nehmen oder zu reparieren. Bringen Sie das Gerät zu einem zugelassenen Fachhändler. **Alle Reparaturen müssen von einem qualifizierten Techniker durchgeführt werden.**

VORKEHRUNGEN BEIM UMGANG MIT BATTERIEN

- Um ein Auslaufen der Batterien zu vermeiden, nehmen Sie bitte alle Batterien heraus, wenn das Licht nur noch schwach ist oder wenn das Gerät für längere Zeit nicht benutzt werden.
- Keine Alkali-Batterien, gewöhnliche Batterien (Zink-Kohle) und wiederaufladbare Batterien (z.B. NiMH-Akkus) vermischen.
- Keine neuen mit gebrauchten Batterien mischen.
- Nicht versuchen nicht wiederaufladbare Batterien aufzuladen.
- Wiederaufladbare Batterien (Akkus) vor dem Laden möglichst aus dem Gerät nehmen.
- Das Aufladen wiederaufladbarer Batterien muss immer unter Aufsicht eines Erwachsenen geschehen.
- Verbrauchte Batterien entfernen.
- Die Batteripole nicht kurzschließen.
- Immer Batterien empfohlener oder gleichwertiger Art verwenden.
- Batterien richtig gepolt einlegen.

REINIGUNG UND PFLEGE

- **NICHT IN WASSER ODER ANDERE FLÜSSIGKEITEN EINTAUCHEN.**
- **VERWENDEN SIE KEINE SCHEUER- ODER REINIGUNGSMITTEL.**

- **Reinigen sie das Gerät nur mit einem trockenen oder leicht angefeuchteten Tuch, das keine Fusseln abgibt.**
- **Verwenden Sie ein weiches Tuch, um die Linse zu reinigen.**
- **Benutzen Sie zur Reinigung des Geräts keine abrasiven Reinigungsmittel!**

ACHTUNG: Dieses Gerät dürfen Sie nicht zusammen mit Ihrem Hausmüll entsorgen. Für diese Art von Produkten wird von den Gemeinden ein Getrennsammelsystem bereitgestellt. Erkundigen Sie sich bei Ihrer Gemeindeverwaltung, um Informationen über die Standorte der Sammelstellen zu erhalten. Elektro- oder Elektronikprodukte enthalten gefährliche Substanzen, die negative Auswirkungen auf die Umwelt oder die menschliche Gesundheit haben, und müssen daher recycelt werden.

Dieses Symbol gibt an, dass die Entsorgung der Elektro- und Elektronikgeräte über ein Getrennsammelsystem erfolgt. Es stellt eine Mülltonne mit Rädern dar, die durch ein Kreuz durchgestrichen ist.

Importiert durch EML – Marke Prodis, 1 rue de Rome, 93110 Rosny-sous-Bois, Frankreich/
 Hergestellt in der V.R.C
 Vermarktung durch EUROtops Versand GmbH, Elisabeth-Selbert-Str.3, D-40764
 LANGENFELD, Deutschland



LOUPES DE LECTURE AVEC ÉCLAIRAGE LED

MODE D'EMPLOI

LIRE LE MODE D'EMPLOI AVANT LA PREMIERE UTILISATION. ET A CONSERVER POUR RÉFÉRENCE ULTÉRIEURE !

DESCRIPTION DU PRODUIT

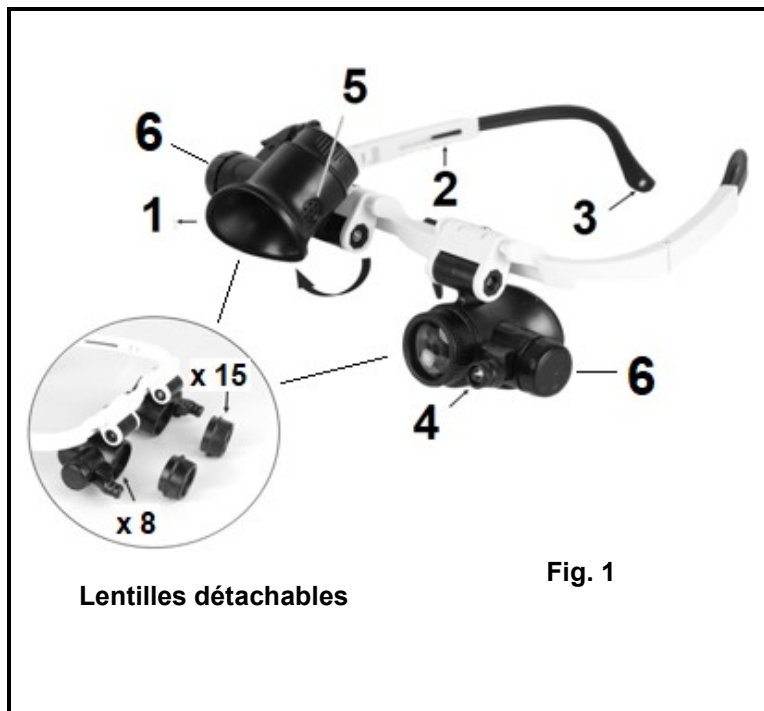

1. Lentilles orientables
2. Branches extensibles (x2)
3. Espaces pour cordelette (x2)
4. LEDs latérales (x2)
5. Antibuée
6. Interrupteur pour les LEDs/
Compartiment à piles

GROSSISSEMENT : Ces lunettes sont équipées de 2 lentilles détachables x15 qui viennent compléter les lentilles de base x8. Les deux lentilles combinées rendent un grossissement x23. Vous ne manquerez ainsi aucun détail. Pour retirer les lentilles détachables, tournez les dans le sens inverse des aiguilles d'une montre. Pour les installer à nouveau, tournez dans le sens des aiguilles d'une montre.

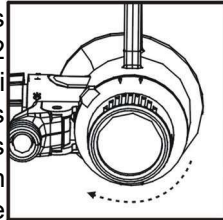

- SC896 - LEDS (x2): 0.07W, 6-7LM chacune

INSERTION OU CHANGEMENT DES PILES

Piles requises: 6 x 1.5V LR1130 (non fournies)

Note: Les couvercles et les compartiments à piles se trouvent de chaque côté des lunettes et sont respectivement identifiés avec les lettres « A » et « B », veillez à repositionner le couvercle « A » sur le compartiment « A » et le couvercle « B » sur le compartiment « B ».

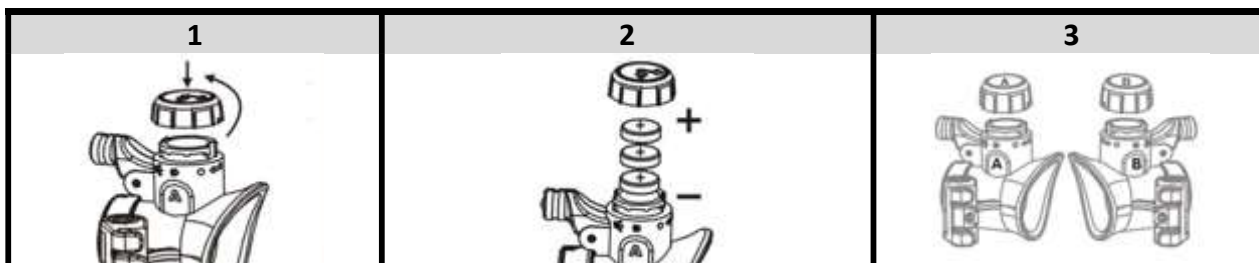

Appuyez et tournez le couvercle du compartiment des piles (A) dans le sens inverse des aiguilles d'une montre ou/et le couvercle du compartiment des piles (B) dans le sens des aiguilles d'une montre.

Retirez les piles usagées et remplacez-les par de nouvelles piles bouton de type LR1130. Veuillez respecter la polarité des piles.

Remettez le couvercle du compartiment à piles.

FONCTIONNEMENT

UTILISATION

1. Approchez lentement l'objet à observer vers la lentille des lunettes loupe jusqu'à ce que vous puissiez voir celui-ci en détail. Si l'objet est trop fragile ou trop petit ou si vous préférez le poser à plat sur un support, il conviendra alors de vous rapprocher lentement de l'objet à observer en inclinant la tête dans sa direction. En effet, ces lunettes loupe ne disposent pas de focus pour faire la mise au point, c'est à vous de trouver la distance idéale pour voir les détails qui vous intéressent.
2. L'observation s'effectue avec un œil à la fois. L'utilisation alternée peut ainsi atténuer la fatigue visuelle et améliorer l'efficacité du travail.
3. Les lentilles sont orientables. Ainsi, en cas de non-utilisation, il suffit de tourner les barillets d'objectif vers le haut au lieu de retirer les lunettes. Pratique, elles peuvent se porter au-dessus des lunettes.

HAUT ET BAS

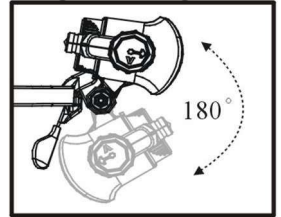

ECLAIRAGE LED

Si besoin, vous pouvez allumer les LED situées de chaque côté des lentilles au niveau des compartiments à piles. Pour cela il suffit simplement de tourner la molette (couvercle du compartiment à piles) pour allumer la LED. Tournez la molette d'un cran supplémentaire pour intensifier la luminosité. Vous pouvez également ajuster l'angle d'éclairage des LED selon vos besoins (voir la deuxième illustration ci-dessous). Pour éteindre, tournez dans le sens inverse.

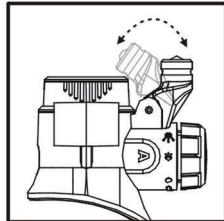
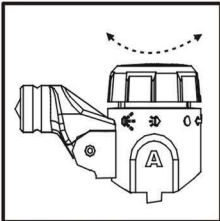

AUTRES RÉGLAGES (ERGONOMIE)

- Vous pouvez régler la longueur des branches. Pour cela tirez simplement sur la branche au niveau de la partie en plastique noir tout en maintenant l'autre extrémité de couleur blanche.
- De même, n'hésitez pas à ajuster l'écartement du support au niveau de votre nez si nécessaire.
- La position de chacune des 2 lentilles peut être ajustée de 5 mm horizontalement à gauche et à droite sur le support. L'ajustement peut être fait en fonction de la largeur de la forme du visage et de la distance entre les deux yeux. Dévissez légèrement la vis située au-dessus des lentilles, déplacer les lentilles une par une puis revissez.

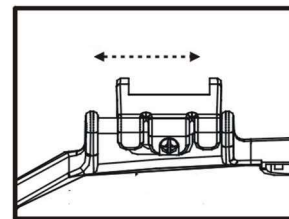
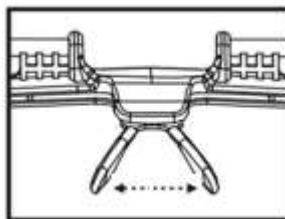
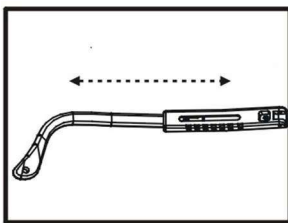

AVERTISSEMENTS

CONSIGNES DE SECURITE :

- **ATTENTION RISQUE D'INCENDIE: NE LAISSEZ PAS LES LOUPES DE LECTURE EXPOSÉE AUX RAYONS DIRECTS DU SOLEIL !**
- **Ne regardez jamais directement le soleil à travers les loupes ou à l'œil nu pour éviter tout risque de blessure permanente et irréversible.**
- **NE DIRIGEZ PAS le faisceau lumineux directement dans les yeux.**
- **ATTENTION: Dans tous les cas, ne regardez jamais directement une LED allumée sans protection.**
- **Ne regardez jamais d'autres sources d'intensité lumineuse fortes à travers les lentilles.**
- **NE PAS SOUMETTRE L'APPAREIL À DES TEMPÉRATURES SUPÉRIEURES À 60 °C (140 °F)**

- Cet appareil est destiné à un usage domestique uniquement. N'utilisez l'appareil que comme indiqué dans ce mode d'emploi.
- Gardez l'appareil à l'écart des sources de chaleurs comme les radiateurs, afin d'éviter la déformation des parties en plastique.
- Cet appareil n'est pas prévu pour être utilisé par des personnes (y compris des enfants) dont les capacités physiques, sensorielles ou mentales sont réduites, ou des personnes dénuées d'expérience ou de connaissance, sauf si elles ont pu bénéficier, par l'intermédiaire d'une personne responsable de leur sécurité, d'une surveillance ou d'instructions préalables concernant l'utilisation de cet appareil. Il convient de surveiller les enfants pour s'assurer qu'ils ne jouent pas avec l'appareil.
- Tenir à l'écart de sources de chaleur, lumière solaire directe, humidité, eau ou autres liquides.
- Ne pas l'utiliser à des températures élevées.
- Ne pas immerger dans l'eau ou tout autre liquide.
- Ne pas laisser tomber, court-circuiter, modifier, démonter ou perforer.
- Manipulez le produit avec soin. Un coup, un choc ou une chute, même de faible hauteur, peut l'endommager.
- N'essayez jamais de démonter ou de réparer vous-même l'appareil. Veuillez-vous adresser à un service après-vente agréé. Toutes les réparations doivent être effectuées par un technicien qualifié.

AVERTISSEMENTS CONCERNANT LES PILES

- **Si les loupes de lecture ne sont pas utilisées pendant une longue période ou si l'éclairage est faible, retirez les piles pour éviter les risques de fuite.**
- **Ne mélangez pas des piles alcalines, ordinaires (carbone zinc) et rechargeables (nickel hydrure).**
- **Ne mélangez pas des piles neuves et usagées.**
- **N'essayez pas de recharger des piles non rechargeables.**
- **Retirez les piles rechargeables de l'appareil (si possible) avant de les charger.**
- **Les piles rechargeables doivent toujours être rechargées sous la surveillance d'un adulte.**
- **Enlevez les piles usagées.**
- **Ne court-circuitez pas les bornes d'alimentation.**
- **Utilisez toujours des piles du type recommandé ou d'un type équivalent.**
- **Respectez la polarité des piles.**

NETTOYAGE ET ENTRETIEN

- | |
|--|
| <ul style="list-style-type: none"> • NE PAS IMMERGER DANS L'EAU OU TOUT AUTRE LIQUIDE. • N'UTILISEZ PAS D'ABRASIFS NI DE NETTOYANTS. |
|--|

- **Nettoyez le produit uniquement avec un chiffon sec ou légèrement humide et non pelucheux.**
- **Utiliser un chiffon doux pour nettoyer la lentille.**
- **N'utilisez pas de produits nettoyants abrasifs pour nettoyer l'appareil.**

ATTENTION : Vous ne devez pas vous débarrasser de cet appareil avec vos déchets ménagers. Un système de collecte sélective pour ce type de produit est mis en place par les communes, vous devez vous renseigner auprès de votre mairie afin d'en connaître les emplacements. En effet, les produits électriques et électroniques contiennent des substances dangereuses qui ont des effets néfastes sur l'environnement ou la santé humaine et doivent être recyclés.

Ce symbole indique que les équipements électriques et électroniques font l'objet d'une collecte sélective, il représente une poubelle sur roues barrée d'une croix.

Importé par EML- enseigne: Prodis, 1 rue de Rome F-93110 Rosny-sous-Bois France / Fabriqué en RPC

Distribué par EUROTOPS VERSAND GMBH Elisabeth-Selbert-Str. 3 D-40764 LANGENFELD/ Allemagne



MAGNIFYING GLASSES WITH LED LIGHTING

INSTRUCTION MANUAL

PLEASE READ THE MANUAL BEFORE FIRST USE. KEEP THIS MANUAL FOR FUTURE REFERENCE

PRODUCT DESCRIPTION

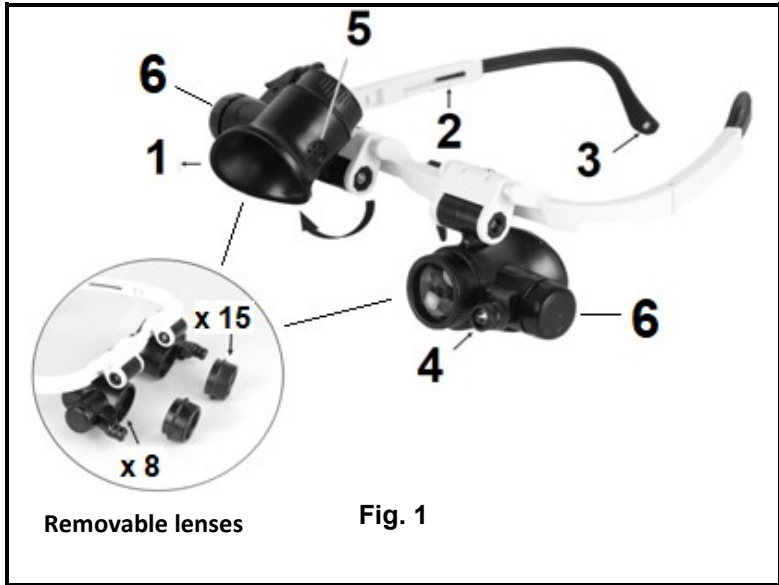

- 1. Adjustable lens
- 2. Stretchable temple arms (x2)
- 3. String hole (x2)
- 4. Side LED lighting (x2)
- 5. Anti-fog
- 6. LED switch/ Battery compartment

MAGNIFICATION: These glasses are equipped with 2 detachable x15 lenses which complement the basic x8 lenses. The two combined lenses' magnification is x23. You won't miss any detail. To remove the detachable lenses, turn them counterclockwise. To install them again, turn clockwise.

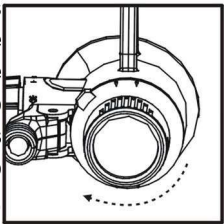

- SC896 - LEDS (x2): 0.07W, 6-7LM per piece

BATTERY INSERTION OR REPLACEMENT

Batteries required: 6 x 1.5V LR1130 (included)

Note: The covers and battery compartments are located on each side of the glasses and are identified with the letters "A" and "B" respectively. Make sure to reposition the cover "A" on the compartment "A" and the cover "B" on compartment "B".

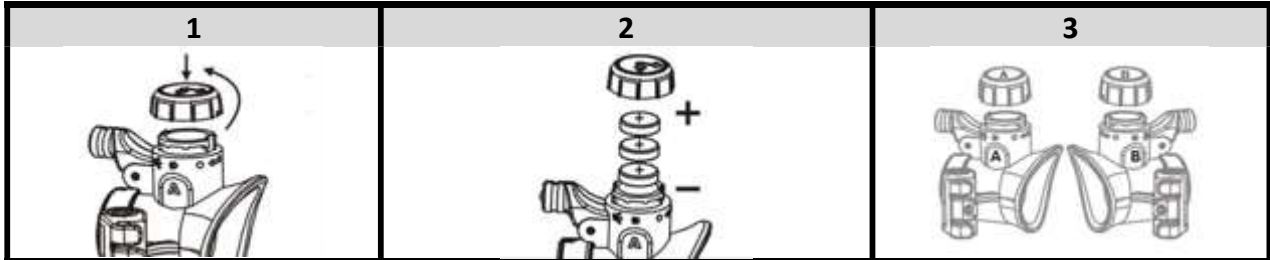

1 Press and turn the battery compartment cover (A) counterclockwise or/ and the battery compartment cover (B) clockwise.

2 Remove the old batteries and replace them with new button batteries, type LR1130. Please observe the polarity of the batteries.

3 Replace the battery compartment cover.

OPERATION

USE

- 1. Slowly move the object to be observed towards the lens of the magnifying glasses until you can see it in detail. If the object is too fragile or too small, or if you prefer to lay it flat on a support, then slowly approach the object to be observed, tilting your head in its direction. Indeed, these magnifying glasses do not have an automatic focus, it's up to you to find the ideal distance to see the details that interest you.
- 2. The observation is carried out with one eye at a time. Alternating use can thus reduce visual fatigue and improve work efficiency.

UP AND DOWN

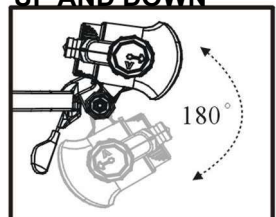

- The lenses are adjustable. So when not in use, just turn the lens barrels upwards instead of removing the glasses. They are practical because they can be worn over glasses.

LED LIGHTING

If necessary, you can turn on the LEDs located on each side of the lenses, situated at the same level as the battery compartment. To do this, you must turn the wheel (battery compartment cover) to turn on the LED. Turn the wheel a little bit more to increase the brightness. You can also adjust the lighting angle of the LEDs to suit your needs (see the second drawing below). To turn off, turn in the opposite direction.

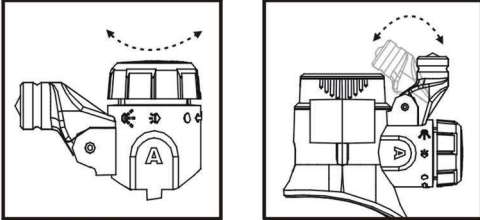

OTHER SETTINGS (ERGONOMICS)

- You can adjust the length of the temple arms. Simply pull on the black plastic part of the temple arm while holding the other white end.
- Likewise, do not hesitate to adjust the distance of the support at your nose if necessary.
- The position of each lens can be adjusted by 5 mm horizontally to the left and to the right on the support. The adjustment can be made according to the width of the face shape and the distance between the two eyes. Slightly loosen the screw located above the lenses, move the lenses one by one then screw back.

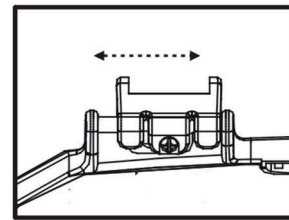
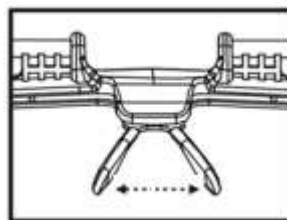
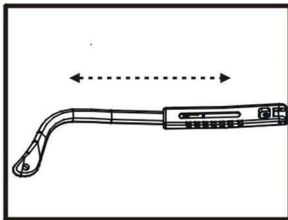

WARNINGS

SAFETY PRECAUTIONS :

- **WARNING: TO PREVENT FIRE HAZARD, DO NOT EXPOSE THE MAGNIFYING GLASSES TO THE DIRECT SUNLIGHT!**
- **Never look directly at the sun through the lens or with the naked eye because permanent and irreversible eye damage may result.**
- **DO NOT shine light directly into eyes.**
- **ATTENTION: In any case, never look directly at the LED without eye protection.**
- **Never look at other strong light sources through the lenses.**
- **DO NOT SUBJECT THE UNIT TO TEMPERATURES EXCEEDING 60 (140 °F).**

- The device is intended exclusively for private use. Only use this device as describe in this instruction manual.
- Keep it away from heat sources such as radiators, to avoid deformation of plastic parts.
- This appliance is not intended for use by persons (including children) with reduced physical, sensory or mental capacities, or by persons lacking in experience or knowledge, unless they are supervised or instructed on the use of this apparatus by a person responsible for their safety. Children should be supervised to ensure they do not play with this appliance
- Keep away from heat sources, direct sunlight, moisture, water or other liquids.
- Do not use it at high temperatures.
- Do not immerse in water or any other liquid.
- Do not drop, short circuit, modify, disassemble, or puncture.
- Handle the product with care. A blow, a shock or a fall, even from a low height, can damage it.

- Never attempt to disassemble or repair the clock yourself. Please contact an authorized service center. All repairs should be performed by a qualified technician.

WARNINGS ON BATTERY

- To avoid leakage, please take all batteries out if the lights are dim or if the product is not going to be used for a long time.
- Never mix alkaline, standard (carbon-zinc) and rechargeable (nickel hydride).
- Don't mix new and used batteries.
- Don't attempt to recharge non rechargeable batteries.
- Remove rechargeable batteries from the device (if possible) before charging them.
- Rechargeable batteries must always be recharged under adult supervision.
- Remove used batteries.
- Never short the power supply terminals.
- Always use the recommended or equivalent battery types.
- Always pay attention to battery polarity.

CLEANING AND MAINTENANCE

- **DO NOT IMMERSE IN WATER OR ANY OTHER LIQUID.**
- **DO NOT USE ABRASIVES OR CLEANERS.**

- Clean the product only with a dry or slightly damp, lint-free cloth.
- Use a soft cloth to clean the lens.
- Do not use abrasive cleaners to clean the device.

WARNING: You should not dispose of this device with your household waste. A selective collection system for this type of product is implemented by your local authorities. Please contact your local authorities to find out how and where collection takes place. These restrictions apply because electrical and electronic devices contain dangerous substances that have harmful effects on the environment or on human health and must be recycled. This symbol indicates that electrical and electronic devices are collected selectively. The symbol shows a waste container crossed out with an X symbol.

Imported by EML- Trading name : Prodis, 1 rue de Rome F-93110 Rosny-sous-Bois - Made in PRC/ Fabriqué en RPC

Marketed by EUROTOPS VERSAND GMBH Elisabeth-Selbert-Str. 3 D-40764 LANGENFELD

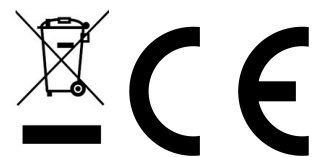

LOEPBRIL MET LED-VERLICHTING

GEBRUIKSAANWIJZING

LEES DEZE GEBRUIKSAANWIJZING ALSTUBLIEFT VOOR HET EERSTE GEBRUIK, BEWAAR DEZE GEBRUIKSAANWIJZING OP EEN VEILIGE PLEK VOOR TOEKOMSTIGE REFERENTIE!

PRODUCT BESCHRIJVING

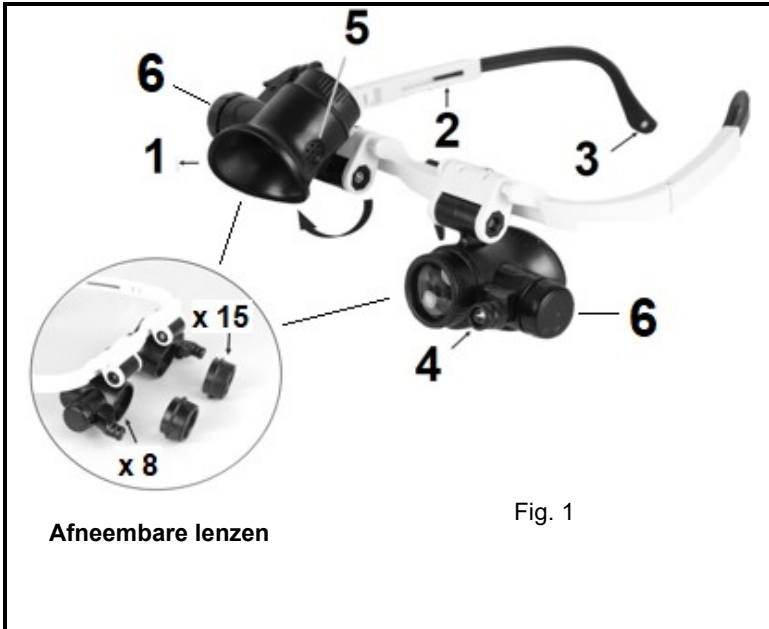

1. Draaibare lenzen
2. Uittrekbare poten (x2)
3. Gaatjes voor koord (x2)
4. Ledverlichting zijkant (x2)
5. Anti-condens
6. LED-schakelaar/ Batterijvak

VERGROTING: Deze bril is uitgerust met 2 afneembare lenzen x15, ter aanvulling van de standaardlenzen x8. De 2 lenzen samen zorgen voor een vergroting van x23, zodat u geen enkel detail mist. Om de afneembare lenzen te verwijderen, moet u ze tegen de klok indraaien. Om weer te bevestigen, moet u ze met de klok meedraaien.

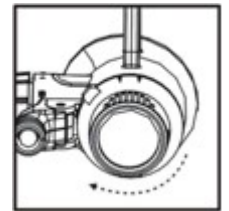

- LEDS (x2): 0.07W, 6-7LM per stuk

BATTERIJEN INVOEGEN EN/OF VERVERANGEN

Batterijen vereist -: 6 x 1.5V LR1130 (inbegrepen)

Note: De doppen en batterijvakken bevinden zich aan de zijkanten van de bril, en zijn respectievelijk aangeduid met de letters «A» en «B»; dop «A» moet op vak «A» geplaatst worden, en dop «B» op vak «B».

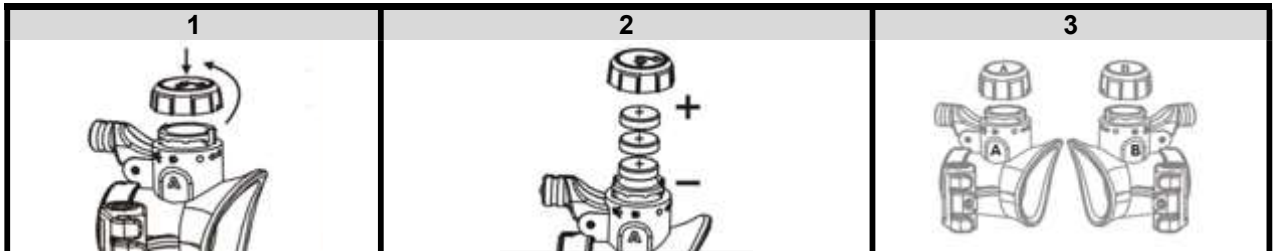

1. Druk en draai het deksel van het batterijvak (A) tegen de klok in of/ en het deksel van het batterijvak (B) met de klok mee.

2. De lege batterijen verwijderen en deze vervangen door knoopbatterijen van het type LR1130. De polariteit van de batterijen moet hierbij gerespecteerd worden.

3. De dop weer op het batterijvak plaatsen.

BEDIENING

GEBRUIK

1. Het te observeren voorwerp langzaam naar de lens brengen tot u de details kunt zien. Mocht het voorwerp te klein of te dichtbij zijn, of wanneer u het liever plat op een drager heeft, moet u uw hoofd voorzichtig naar het te observeren voorwerp buigen. Daar deze loepbril niet over een focus beschikt om de afstand in te stellen, moet u zelf de ideale afstand vinden om de details te kunnen zien die u interesseren.
2. Het observeren gaat per oog. Deze afwisseling vermindert de oogvermoeidheid en verhoogt de werkefficiëntie.

OMHOOG EN OMLAAG

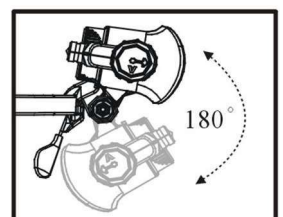

3. De lenzen kunnen gedraaid worden. Dus wanneer ze niet gebruikt worden, hoeft u alleen maar de lenshouders naar boven te draaien in plaats van ze te verwijderen. Handig: u kunt ze boven de bril dragen.

ED-VERLICHTING

Indien nodig kunt u de led-verlichting gebruiken die zich aan de zijkant van elke lens bevinden, bij het batterijvak. Hiervoor moet u het tandwiel (deksel van het batterijvak) draaien om de LED aan te zetten. Het tandwiel een extra tandje draaien voor meer licht. U kunt ook de verlichtingshoek van de led-verlichting bijstellen indien nodig (zie de tweede tekening hieronder).

Om uit te schakelen moet u de andere kant opdraaien.

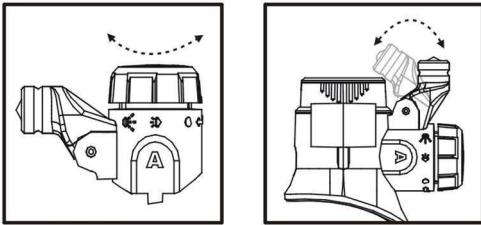

ANDERE INSTELLINGEN (ERGONOMIE)

- De lengte van de pootjes kan veresteld worden. Hiervoor moet u bij het zwart plastic gedeelte aan het pootje trekken, terwijl u het witte uiteinde vasthoudt.
- U kunt ook de neusbrug verstellen indien nodig.
- De stand van beide lenzen kan met 5 mm links en rechts van het montuur horizontaal aangepast worden. Deze aanpassing kan naar gelang de lengte van het gezicht, en de afstand tussen de ogen. De schroef bovenzijde lenzen iets losdraaien, de lenzen een voor een verplaatsen en de schroef weer aandraaien.

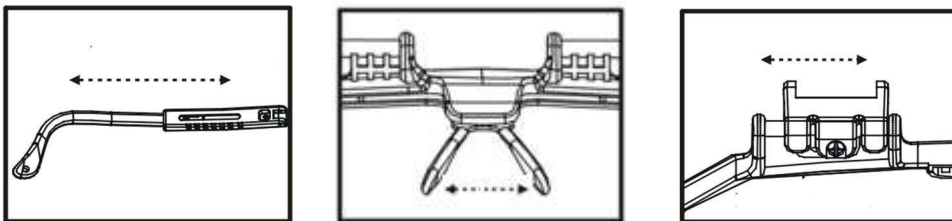

WAARSCHUWING

VOORZORGSMAATREGELEN BIJ ZON:

- **WAARSCHUWING: STEL DE LOEPBRIL NIET BLOOT AAN DIRECT ZONLICHT OM BRANDGEVAAR TE VOORKOMEN!**
- **Kijk nooit rechtstreeks in de zon door de lenzen of met het blote oog, want dit kan blijvende en onomkeerbare oogschade veroorzaken.**
- **NIET rechtstreeks in de ogen schijnen.**
- **Opgelet: Nooit zonder oogbescherming rechtstreeks in de LED-lampjes kijken.**
- **Kijk nooit door de lenzen naar andere sterke lichtbronnen.**
- **STEL HET APPARAAT NIET BLOOT AAN TEMPERATUREN HOGER DAN 60 (140 °F)**

- Dit apparaat is uitsluitend bestemd voor een huishoudelijk gebruik. Gebruik het apparaat alleen op de manier aangegeven in deze gebruiksaanwijzingen.
- Hou het apparaat uit de buurt van warmtebronnen zoals radiators, om te voorkomen dat de delen in plastic gaan vervormen.
- Het apparaat is niet bedoeld voor gebruik door personen (met inbegrip van kinderen) met verlaagde fysieke, sensorische of mentale vermogens, of met gebrek aan ervaring en kennis, tenzij zij leiding of instructies hebben ontvangen betreffende het gebruik van het apparaat door middel van een persoon die voor hun veiligheid verantwoordelijk is. Kinderen moeten worden gecontroleerd om te garanderen dat zij niet met het apparaat spelen.
- Uit de buurt houden van warmtebronnen, direct zonlicht, vochtigheid, water en andere vloeistoffen.
- Gebruik het niet bij hoge temperatuur.
- Dompel het apparaat niet onder in water of andere vloeistoffen.
- Niet laten vallen, kortsluiten, aanpassen, uit elkaar halen of doorboren.

- Behandel het product met zorg. Een klap, een schok of een val, zelfs van een lage hoogte, kan het beschadigen.
- Probeer het apparaat nooit zelf uit elkaar te halen of te herstellen. Breng uw apparaat naar een erkend servicecentrum. **Alle reparaties moeten worden uitgevoerd door een gekwalificeerde technicus.**

WAARSCHUWING BETREFFENDE DE BATTERIJEN

- **Om lekkage te vermijden, gelieve alle batterijen eruit te halen als de verlichting zwak is of als de loepbril gedurende lange tijd niet gebruikt zal worden.**
- Combineer geen alkaline batterijen met gewone batterijen (koolstof-zink) of oplaadbare batterijen (nikkel hydride).
- Combineer geen nieuwe met gebruikte batterijen.
- Probeer geen batterijen op te laden die niet oplaadbaar zijn.
- Haal indien mogelijk oplaadbare batterijen uit het apparaat alvorens ze op te laden.
- Oplaadbare batterijen moeten altijd worden opgeladen onder toezicht van een volwassene.
- Verwijder de lege batterijen.
- Zorg er voor dat er geen kortsluiting ontstaat bij voedingspunten.
- Gebruik altijd de aanbevolen batterijen of batterijen van een overeenkomend type.
- Respecteer de polariteit van de batterijen.

SCHOONMAKEN EN ONDERHOUD

- **GEBRUIK GEEN SCHUURMIDDELEN OF REINIGINGSMIDDELEN.**
- **DOMPEL HET APPARAAT NIET ONDER IN WATER OF ANDERE VLOEISTOFFEN.**

- Reinig het product uitsluitend met een droog of lichtjes vochtig en niet-pluizend doekje.
- **Gebruik een zachte doek om de lens te reinigen.**
- **Gebruik geen schurende reinigingsmiddelen om het toestel te reinigen.**

LET OP: U mag dit apparaat niet wegdoen met uw huishoudelijk afval. Uw gemeente heeft een speciaal inzamelsysteem opgezet voor dit soort producten. Vraag op uw gemeentehuis waar zich de speciaal hiervoor bestemde containers bevinden. Elektrische en elektronische producten bevatten namelijk bestanddelen en stoffen die gevaarlijk kunnen zijn voor het milieu of voor de volksgezondheid en moeten worden gerecycled. Dit pictogram geeft aan dat de elektrische en elektronische apparatuur speciaal moeten worden ingezameld. Het pictogram bestaat uit een doorkruiste container op wielen.

Geïmporteerd door EML – Prodis Merk, 1 rue de Rome, 93110 Rosny-sous-Bois, Frankrijk/ Gemaakt in de VRC
Op de markt gebracht door EUROtops Versand GmbH, Elisabeth-Selbert-Str.3, D-40764 LANGENFELD, Duitsland

