

AIR FRESH 12

LUFTERFRISCHER
Bedienungsanleitung



INHALTSVERZEICHNIS

1 Einleitung.....	3
2 Sicherheitsvorkehrungen.....	3
3 Technische Daten.....	5
4 Teilebezeichnung/Montage.....	6
5 Wassertank befüllen.....	7
6 Bedienung.....	8
7 Funktionsbeschreibung.....	9
8 Reinigung und Aufbewahrung.....	10
9 Wartung.....	11
10 Garantie / Entsorgung / Technische Änderungen.....	11

1 Einleitung

Vielen Dank, dass Sie sich für unser Gerät entschieden haben. Bitte lesen Sie diese Bedienungsanleitung gründlich durch, bevor der Lufterfrischer in Betrieb genommen wird, um seine korrekte und effiziente Verwendung sicherzustellen.

Dieses Modell des elektrischen Lufterfrischers ist neuartig und hat ein attraktives Erscheinungsbild, es weist sinnvolle Merkmale auf und ist einfach zu bedienen. Das Gerät bietet sowohl Lufterfrischer- als auch Luftbefeuchter-Funktionen und verteilt kühlen, feuchten Nebel. Diese Funktionen können zusammen oder separat genutzt werden. Es erzeugt das „kühle Lüftchen“ während der heißen Sommermonate und Feuchtigkeit in der trockenen Jahreszeit. So fühlen Sie sich in Ihrem Heim natürlich rundum wohl. Dieses Produkt ist geeignet für verschiedene klimatische Umgebungen, insbesondere für trockenes Klima.

Funktionselemente

Der elektrische Lufterfrischer verwendet Kühlelemente im Wassertank, die das Wasser im Tank abkühlen, und verteilt den feuchten Nebel durch ein Gebläse in der Luft. Durch die Feuchtigkeit erzeugt das Gerät ein angenehmes Frischegefühl im Raum.

Gesunde Feuchtigkeit

Zu geringe Feuchtigkeit (trockene Umgebungsluft) kann die Haut austrocknen, was zu Problemen wie spröden Lippen, trockener und juckender Haut und einem trockenen, wunden Rachen führen kann. Aus Erfahrung wissen wir: eine relative Luftfeuchtigkeit von 45 - 65 % ist für den Menschen unter verschiedenen Bedingungen gut. Der Lufterfrischer ist für ein angenehmeres Gefühl und Abkühlung selbst in einer sehr trockenen Umgebung ausgelegt, indem der Luft Feuchtigkeit zugeführt wird.

VOR INBETRIEBNAHME DIESE SICHERHEITSHINWEISE SORGFÄLTIG LESEN UND AUFBEWAHREN

2 Sicherheitsvorkehrungen

WICHTIGE SICHERHEITSINFORMATIONEN

WARNHINWEIS: Bei Verwendung von Elektrogeräten ist zur Vermeidung von Brandgefahr, Elektroschock und Verletzungen auf die Einhaltung von grundsätzlichen Sicherheitsvorschriften zu achten.

- Das Gerät auf eine ebene Fläche stellen. Stellen Sie das Gerät NICHT auf wasserempfindliche Oberflächen, um Schaden durch auslaufende Flüssigkeiten zu vermeiden.

- Den Lufterfrischer gemäss vorliegender Gebrauchsanweisung verwenden. Ein unsachgemässer und nicht den Empfehlungen des Herstellers entsprechender Gebrauch kann zu Elektroschock, Brand oder Verletzungen führen.
- Dieses Gerät ist NUR für den Hausgebrauch zu verwenden und dient nicht der Nutzung zu gewerblichen Zwecken oder zur Nutzung im Aussenbereich.
- Zum Schutz vor Elektroschock, den Lufterfrischer nicht auf Fensterbänke stellen, nicht in Flüssigkeiten tauchen, den Stecker oder das Netzkabel nicht verwenden, wenn sie nass sind und den Lufterfrischer nicht mit Flüssigkeiten besprühen.
- Um einen möglichen Elektroschock zu vermeiden, ist der Stecker so konstruiert, dass er genau in die Steckdose passt. Wenn der Stecker nicht vollständig in die Steckdose passt, den Stecker bitte umdrehen. Sollte er noch immer nicht richtig passen, bitte einen Elektriker kontaktieren. KEINESFALLS versuchen, diese Sicherheitsfunktion zu umgehen.
- Zur Vermeidung von Brandgefahr oder Elektroschock den Lufterfrischer nicht mit einer elektronischen Geschwindigkeitssteuerung betreiben.
- Dieses Gerät darf nicht von Personen (einschliesslich Kindern) mit körperlicher oder geistiger Einschränkung benutzt werden, es sei denn, diese Personen werden dabei beaufsichtigt oder sind von einem Erwachsenen zu ihrer eigenen Sicherheit in den Umgang mit dem Gerät eingewiesen worden.
- Kinder müssen beaufsichtigt werden, um sicherzustellen, dass sie nicht mit dem Gerät spielen.
- Schalten Sie den Lufterfrischer aus (auf OFF), und trennen Sie das Gerät vom Stromnetz, wenn Sie das Gerät nicht benutzen, es an einem anderen Ort aufstellen oder es reinigen wollen.
- Wenn Sie den Lufterfrischer abschalten möchten, stellen Sie den Lufterfrischer auf OFF, und ziehen Sie anschliessend den Stecker aus der Dose. Den Stecker niemals an dem Stromkabel aus der Steckdose ziehen.
- Den Lufterfrischer nie bei Auftreten von explosiven und/oder entzündlichen Dämpfen benutzen.
- Den Lufterfrischer nicht in der Nähe von offenem Feuer, Kochstellen oder Heizgeräten aufstellen.
- Den Lufterfrischer nicht mit einem defekten Stromkabel oder Stecker verwenden. Dies gilt auch, wenn er nicht ordnungsgemäss funktioniert, heruntergefallen oder sonst irgendwie beschädigt ist.
- Bitte nicht in die beweglichen Teile des Lufterfrischers fassen.
- Die Verwendung von nicht durch den Hersteller zugelassenen Zubehörteilen ist gefährlich.

- Stellen Sie den Lufterfrischer auf eine ebene, trockene und wasserfeste Fläche.
- Den Lufterfrischer nicht an der Wand befestigen oder an die Decke hängen.
- Bei beschädigtem Gehäuse den Lufterfrischer nicht benutzen.
- Eine nicht festsitzende Verbindung zwischen Stecker und Steckdose kann zu Überhitzung und Verformung des Steckers führen. Eine lose oder defekte Steckdose bitte von einem Elektriker reparieren lassen.
- Nur die auf dem Typenschild angegebene Netzspannung verwenden.
- Bei beschädigtem Stromkabel muss dieses durch den Hersteller, den Kundendienst oder Fachpersonal ersetzt werden.
- Das Gerät kann von Kindern ab 8 Jahren, von Personen mit körperlicher oder geistiger Einschränkung und von unerfahrenen Personen benutzt werden, unter der Voraussetzung, dass sie unter entsprechender Aufsicht stehen, oder ihnen die Bedienung des Geräts sorgfältig erklärt wurde, und sie sich der möglichen Risiken im Umgang mit ihm bewusst sind. Kindern ist das Spielen mit dem Gerät untersagt. Reinigung und Pflege dürfen nicht von Kindern ohne Aufsicht durchgeführt werden.

3 Technische Daten

Modell-Nr.	AIR FRESH 12
Nennspannung	220 - 240V~
Nennfrequenz	50 Hz
Leistung	65 W
Schutzklasse	II
Fassungsvermögen Tank	6000 ml

TEILEBEZEICHNUNG

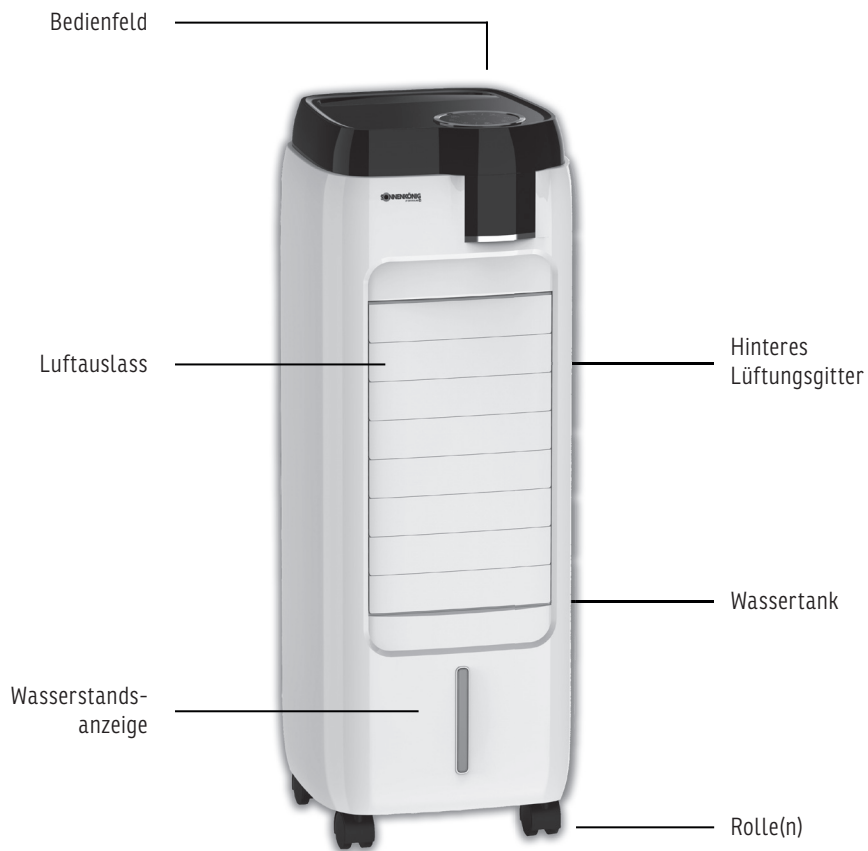

AUFBAU

Stellen Sie den Lufterfrischer auf einen ebenen Boden, und montieren Sie die Rollen unter dem Gerät.

Stellen Sie den Lufterfrischer auf einen ebenen Boden und gehen Sie folgendermassen vor:

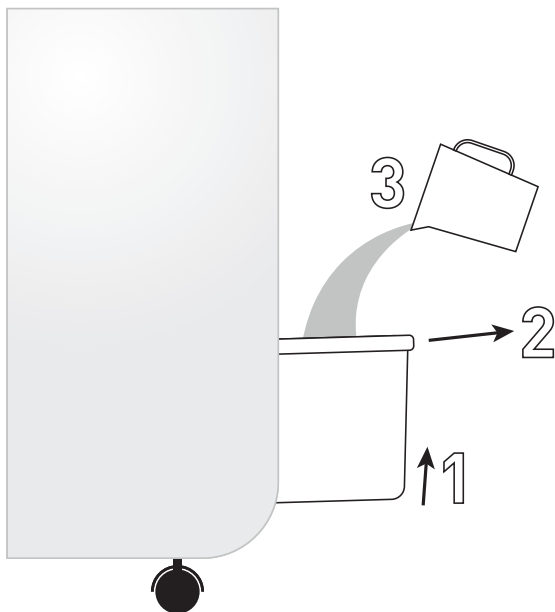

- (1) Heben Sie den Wassertank leicht an.
- (2) Ziehen Sie den Wassertank etwa 10 cm bis zum Sicherungsstift heraus, danach geben Sie Wasser hinzu.
- (3) Befüllen Sie den Tank mit Wasser oder reinigen Sie ihn.
- (4) Schieben Sie den Wassertank wieder zurück in das Gerät.

- Bitte prüfen, ob das Gerät ausgeschaltet ist, bevor Sie den Stecker in die Steckdose stecken.
- Stellen Sie das Gerät auf eine ebene und wasserfeste Fläche.
- Bitte darauf achten, dass keine weiteren Geräte an der Steckdose (Mehrfachsteckdose) angeschlossen sind, um eine Überlastung auszuschließen.



Bedienfeld

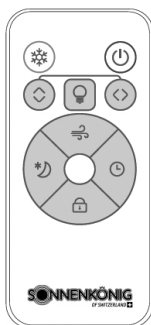

Fernbedienung

 ON/OFF	<p>Durch Drücken dieser Taste wird das Gerät mit geringer Geschwindigkeit eingeschaltet und die Raumtemperatur angezeigt. Durch erneutes Drücken wird das Gerät ausgeschaltet.</p>
 GESCHWINDIGKEIT	<p>Durch Drücken dieser Taste wird die Ventilationsstufe von LOW–MID–HI im Normalmodus eingestellt.</p> <p style="text-align: center;">  TIEF  MITTEL  HOCH </p>
 SCHLAF-MODUS	<p>Drücken Sie diese Taste, um den Schlafmodus auszuwählen. Dieser wechselt regelmässig zwischen den verschiedenen Ventilationsstufen.</p>
 OSC	<p>Durch Drücken dieser Taste wird die Schwingbewegung nach oben/unten des Gerätes eingestellt. Durch erneutes Drücken wird die Funktion wieder ausgeschaltet.</p>
 OSC	<p>Durch Drücken dieser Taste wird die Rechts-/Linksdrehbewegung des Gerätes eingestellt. Durch erneutes Drücken wird die Funktion wieder ausgeschaltet.</p>
 COOLER	<p>Vor Einschalten dieser Funktion bitte prüfen, ob genügend Wasser im Tank ist. Durch Drücken dieser Taste wird die Wasserpumpe eingeschaltet. Das Wasser zirkuliert durch die Kühleinheit und sorgt so dafür, dass die warme Luft (Warmluft zusammen mit Wasserdampf) in kühle Luft umgewandelt wird. Wenn Sie das Gerät bei eingeschalteter Kühlfunktion („Cooler“) ausschalten, läuft der Lufterfrischer noch etwa 5 Minuten weiter, um den Filter zu trocknen.</p> <p>**Um den Kühleffekt zusätzlich zu erhöhen, können Sie die Kühlelemente - vor dem Gebrauch - in den Kühlschrank oder das Gefrierfach legen.</p> <p>Hinweis: Das Gerät ist mit einer Wasserstandsanzeige ausgestattet. Wenn der Tank fast leer ist, stoppt die Kühlfunktion automatisch, und es ertönt ein Signalton.</p>
 TIMER	<p>Bei laufendem Betrieb können Sie mit dem Timer einstellen, wann der Lufterfrischer sich ausschalten soll. Wenn Sie die Taste wiederholt drücken, erhöht sich die Zeit immer um jeweils 0.5 Stunden (bis zu max. 8 Stunden), wie im Display angezeigt. Ist der Timer abgelaufen, schaltet sich das Gerät ab.</p>
 ENERGIE SPAR MODUS	<p>Mit dieser Taste können Sie das Display des Gerätes deaktivieren. Drücken Sie einmal die Taste, um das Display auszuschalten. Drücken Sie ein weiteres Mal, um es wieder einzuschalten.</p>
 LOCK	<p>Drücken Sie diese Taste 3 Sekunden, um das Bedienfeld für den Fall einer Fehlbedienung durch Kinder zu sperren. Drücken Sie erneut 3 Sekunden, um diese Funktion zu deaktivieren.</p>

1. Vor Reinigung des Gerätes den Netzstecker ziehen.
2. Den Wassertank und den Maschenfilter bitte alle 4 Wochen reinigen.
3. Das Kühlelement bitte einmal im Monat (je nach Umgebungsbedingungen) reinigen, oder wenn es offensichtlich schmutzig ist.
4. Mit einem trockenen Tuch das Restwasser in dem Wassertank aufnehmen und den Behälter anschliessend mit einem trockenen Tuch abreiben.
5. Bei längerer Nichtnutzung das Gerät gut verpackt an einem kühlen und trockenen Ort aufbewahren.

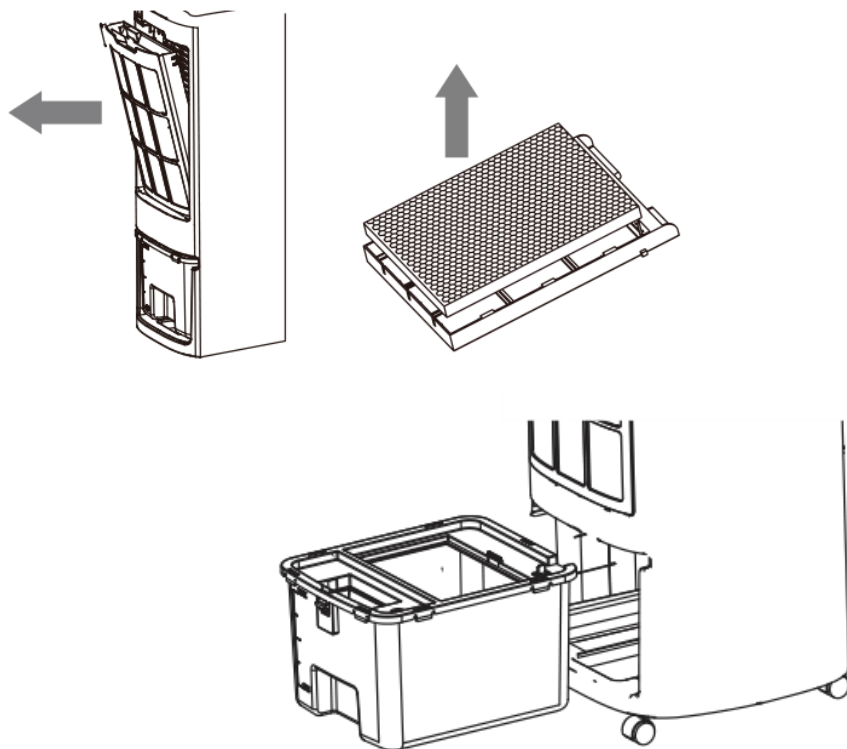
**Reinigung:**

1. Die Türverriegelung drücken und die Rückseite samt Filter herausnehmen.
2. Anschliessend den Filter und das Kühlelement reinigen.
3. Den Wassertank komplett aus dem Gerät herausziehen.
4. Anschliessend den Wassertank und die Rinne reinigen.

9 Wartung

- Das Gerät nur von einem Fachmann reparieren lassen.
- Dieses Elektrogerät erfüllt die erforderlichen Sicherheitsbestimmungen. Reparaturen dürfen nur von Fachpersonal ausgeführt werden und nur unter Verwendung von Originalersatzteilen. Andernfalls kann das Gerät eine Gefahr für den Nutzer darstellen.
- Bei Bedarf wenden Sie sich bitte an den Kundendienst des Unternehmens, bei dem Sie das Gerät bezogen haben.

10 Garantie / Entsorgung / Technische Änderungen

Garantie

Die Geräte werden vor der Auslieferung genau kontrolliert. Sollte trotzdem einmal ein Mangel an Ihrem Gerät auftreten, wenden Sie sich vertrauensvoll an Ihren Verkäufer. Bitte bringen Sie den Kaufbeleg mit, denn dieser ist für jede Garantieleistung vorzulegen. Die Garantie beträgt 24 Monaten ab dem Kaufdatum.

Entsorgung

Das Gerät muss fachgerecht entsorgt werden. Das Gerät kann bei jedem Fachhändler kostenlos zur Entsorgung abgegeben werden.

Technische Änderungen

Technische Änderungen in Technik und Design vorbehalten. Wir haften nicht für technische oder redaktionelle Änderungen oder Auslassungen in diesem Dokument. Bitte behalten Sie das Verpackungsmaterial für das Gerät auf.

CE-Konformitätserklärung

Das Gerät entspricht folgenden Standards

EN 55014-1:2017

EN 55014-2:2015

EN 60335-1:2012/A13:2017

EN 60335-2-98:2003 + A1:2005 + A2:2008

EN 61000-3-2:2014

EN 61000-3-3:2013

EN 62233:2008

2014/35/EU

2014/30/EU

2015/863/EU



ENTSORGUNGSHINWEISE FÜR DEN ELEKTRISCHEN TEIL DES PRODUKTS

Gemäss Artikel 26 des Gesetzesvertretenden Dekrets vom 31. März 2015 zur Umsetzung der Richtlinie 2015/863/EU und des Gesetzes vom 4. März 2014 zur Umsetzung der Richtlinie 2011/65/EG zur Verringerung der Verwendung gefährlicher Stoffe in Elektro- und Elektronikgeräten und zur Abfallentsorgung.

Das Symbol der durchgestrichenen Mülltonne auf dem Gerät oder der Verpackung weist darauf hin, dass der die am Ende ihrer Nutzungsdauer anfallen, müssen getrennt von anderen Abfällen gesammelt werden. Der Benutzer muss das Gerät daher am Ende seiner Lebensdauer zu den entsprechenden Sammelstellen bringen. Elektronik- und Elektroschrott sortieren oder an den Händler zurückschicken die Anschaffung von neuen, gleichwertigen Geräten im Eins-zu-Eins-Verfahren. L'adeguata getrennte Sammlung für die anschliessende Inbetriebnahme der Geräte, die dem Recycling zugeführt werden, Behandlung und umweltverträgliche Entsorgung, hilft, eine mögliche negative Auswirkungen auf die Umwelt und die Gesundheit und fördern die Wiederverwendung und/oder das Recycling der Materialien, zu denen sie gehören. komponierte die Ausrüstung. Der Missbrauch dieses Produkts durch den Benutzer führt dazu, dass Anwendung der in den geltenden Rechtsvorschriften vorgesehenen Verwaltungsstrafen. Im Gerät enthaltene Akkus oder Batterien sind getrennt zu entsorgen. in den entsprechenden Behältern für die Sammlung von Altbatterien.



ENTSORGUNG VON BATTERIEN UND AKKUMULATOREN

Gemäss der Gesetzesverordnung 188 vom 20. November 2008 zur Umsetzung der Richtlinie 2006/66/EG über Batterien, Akkumulatoren und verwandte Abfälle weist das Symbol der durchgestrichenen Mülltonne auf der Batterie darauf hin, dass es verboten ist, Altbatterien im Hausmüll zu entsorgen.

Batterien und Akkus enthalten stark umweltbelastende Stoffe. Der Benutzer ist verpflichtet, Altbatterien an den Sammelstellen in der Gemeinde oder in den entsprechenden Behältern zu entsorgen. Der Service ist kostenlos. Auf diese Weise werden die gesetzlichen Anforderungen eingehalten und die Umwelt geschont. Die Symbole zur Kennzeichnung gefährlicher Stoffe, die in Batterien enthalten sein können und der Batterien, sind wie folgt: Hg= Quecksilber, Cd= Cadmium, Pb= Blei.

Firma

Armin Schmid
Olensbachstrasse 9–15
CH-9631 Ulisbach
Tel. Int. +41 58 611 60 00
Tel. Nat. 0848870850
info@sonnenkoenig.ch
www.sonnenkoenig.ch

Firma

Armin Schmid
Peter-Henlein-Strasse 5
D-89331 Burgau
Tel: 0180 500 64 35
info@sonnenkoenig.ch
www.sonnenkoenig.ch

Festnetz 14 Cent/Minute
Mobilnetz bis 42 Cent/Minute

FR

SONNENKÖNIG
OF SWITZERLAND  Quality since 1957

AIR FRESH 12

RAFRAÎCHISSEUR

Manuel de l'utilisateur



Article-nr. AIR FRESH 12: 10301201

SOMMAIRE

- 1 Introduction 16
- 2 Consignes de sécurité..... 16
- 3 Spécifications techniques..... 18
- 4 Désignation de la pièce/assemblage..... 19
- 5 Assemblage du réservoir à eau 20
- 6 Opération..... 21
- 7 Description des fonctions 22
- 8 Nettoyage et stockage 23
- 9 Entretien 24
- 10 Garantie / élimination / modifications techniques 24

1 Introduction

Merci beaucoup d'avoir choisi notre appareil. Veuillez lire attentivement ce mode d'emploi avant d'utiliser le Rafraîchisseur pour vous assurer d'une utilisation correcte et efficace.

Ce modèle de désodorisant électrique est nouveau et a une apparence attrayante, il a des caractéristiques utiles et est facile à utiliser. L'appareil assure à la fois les fonctions de Rafraîchisseur et d'humidificateur et distribue un brouillard frais et humide. Ces fonctions peuvent être utilisées ensemble ou séparément. Il produit la «brise fraîche» pendant les mois chauds d'été et l'humidité pendant la saison sèche. Ainsi, vous vous sentez comme chez vous chez vous.

Éléments fonctionnels

Le désodorisant électrique utilise des éléments de refroidissement dans le réservoir d'eau, qui refroidissent l'eau dans le réservoir et distribuent le brouillard humide à travers un Rafraîchisseur dans l'air. Grâce à l'humidité, l'appareil crée une agréable sensation de fraîcheur dans la pièce.

Humidité saine

Une humidité insuffisante (air ambiant sec) peut dessécher la peau, ce qui peut entraîner des problèmes tels que des lèvres cassantes, une peau sèche et irritée et un mal de gorge sec. L'expérience nous a appris qu'une humidité relative de 45 à 65 % est bonne pour l'homme dans différentes conditions. Le Rafraîchisseur de brouillard à ultrasons est conçu pour fournir une sensation et un refroidissement plus agréables même dans un environnement très sec en ajoutant de l'humidité à l'air.

LIRE ATTENTIVEMENT ET CONSERVER CES CONSIGNES DE SÉCURITÉ AVANT LA MISE EN SERVICE

2 Consignes de sécurité

CONSIGNES DE SÉCURITÉ IMPORTANTES

ATTENTION: Lorsque vous utilisez cet appareil électrique, veuillez respecter les précautions élémentaires de sécurité afin de limiter le risque d'incendie, d'électrocution et de blessures.

- Placer la AIR FRESH 12 sur une surface plane. NE PAS placer l'appareil sur des surfaces sensibles à l'eau afin d'éviter les dommages causés par les fuites de liquides.

- Veuillez utiliser ce Rafraîchisseur conformément aux instructions du manuel. Toute autre utilisation risquerait de causer un incendie, une électrocution ou un dommage à la personne.
- Ce produit est **EXCLUSIVEMENT** destiné à un usage domestique, et non à une utilisation commerciale, industrielle ou en extérieur.
- Pour éviter tout risque d'électrocution: ne pas placer le Rafraîchisseur sur un rebord de fenêtre, l'immerger ou plonger la fiche ou le câble d'alimentation dans l'eau, ou vaporiser le moindre liquide sur l'appareil.
- Afin de réduire le risque d'électrocution, la fiche a été conçue pour être aux dimensions de la prise. Si la fiche n'entre pas dans la prise, retournez-la. Si elle ne rentre toujours pas, veuillez contacter un électricien qualifié. **NE PAS** ignorer cette mesure de sécurité.
- Pour réduire le risque d'incendie ou d'électrocution, veuillez ne pas utiliser ce Rafraîchisseur avec un dispositif de contrôle de la vitesse à semi-conducteurs.
- Cet appareil ne doit pas être utilisé par une personne (y compris les en Rafraîchisseur) aux capacités physiques, sensorielles ou mentales réduites, ou présentant un manque d'expérience ou de connaissances, sauf sous la supervision ou après avoir reçu d'une personne responsable de leur sécurité les instructions nécessaires concernant l'utilisation de l'appareil.
- Veuillez éteindre et débrancher le Rafraîchisseur de la prise lorsque vous ne vous en servez pas, que vous le déplacez ou avant de le nettoyer.
- Pour débrancher le Rafraîchisseur, veuillez d'abord à l'éteindre, à vous saisir de la fiche, puis à la sortir de la prise. Ne jamais le débrancher en tirant sur le câble d'alimentation.
- Ne pas faire fonctionner le Rafraîchisseur en présence d'émanations explosives et/ou inflammables.
- Ne pas placer le Rafraîchisseur ou une pièce de celui-ci à proximité d'une flamme nue, ou d'un appareil de cuisine ou de chauffage.
- Ne pas faire fonctionner le Rafraîchisseur si le câble ou la fiche est endommagé, si le produit présente des dysfonctionnements ou des dommages, ou s'il est tombé.
- Ne pas toucher les pièces mobiles du Rafraîchisseur.
- L'utilisation de pièces détachées non recommandées par le fabricant peut s'avérer dangereuse.
- Veuillez placer le Rafraîchisseur sur une surface plane et sèche.
- Ne pas suspendre ou monter le Rafraîchisseur sur un mur ou au plafond.
- Ne pas utiliser si le boîtier du Rafraîchisseur est endommagé.

- Si la fiche n'est pas bien insérée dans la prise secteur (prise femelle), cela peut entraîner une surchauffe et une déformation de la fiche. Veuillez contacter un électricien qualifié pour remplacer une prise desserrée ou endommagée.
- Veillez à ce que l'alimentation électrique corresponde à celle indiquée sur l'étiquette de l'appareil.
- Si le câble d'alimentation est endommagé, celui-ci doit être remplacé par le fabricant, son agent de maintenance ou toute autre personne qualifiée afin d'éviter tout danger.
- Cet appareil peut être utilisé par des enfants de huit ans et plus, ainsi que des personnes aux capacités physiques, sensorielles ou mentales limitées, ou présentant un manque d'expérience ou de connaissances, à condition qu'ils soient sous la supervision d'une personne responsable ou qu'ils aient reçu les instructions nécessaires concernant l'utilisation de l'appareil et les risques impliqués. Les enfants ne doivent pas jouer avec l'appareil. Aucune opération de nettoyage ou d'entretien ne doit être effectuée par un enfant sans surveillance.

3 Spécifications techniques

Modèle n°	AIR FRESH 12
Tension nominale	220 - 240V~
Fréquence nominale	50 Hz
Alimentation électrique	65 W
Classe de protection	II
Capacité du réservoir d'eau	6000 ml

IDENTIFICATION DES PIÈCES



ASSEMBLAGE

Placez le refroidisseur d'air sur une surface plane, insérez les roues dans les trous correspondants au pied de l'appareil.

5 Assemblage du réservoir à eau

Placez le refroidisseur d'air sur une surface plane et suivez les étapes suivantes:

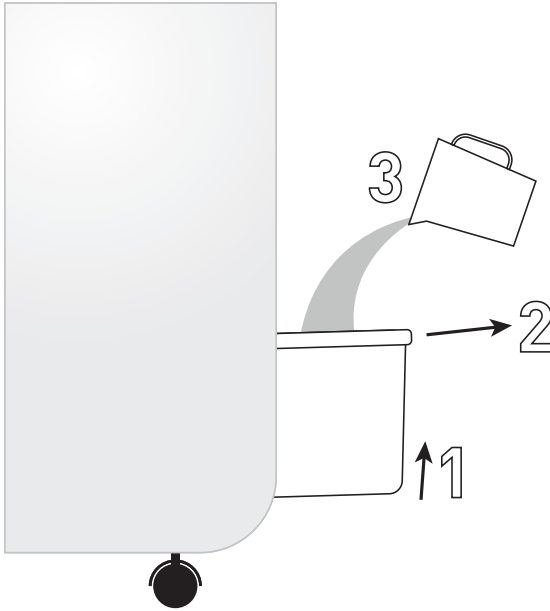

- (1) Soulevez légèrement le réservoir d'eau.
- (2) Tirez le réservoir d'eau d'environ 10 cm jusqu'à la goupille de sécurité, puis ajoutez de l'eau.
- (3) Remplissez le réservoir d'eau ou nettoyez-le.
- (4) Repoussez le réservoir d'eau dans l'appareil.

- Assurez-vous que l'appareil est en mode (ÉTEINT) avant de le brancher à une prise secteur.
- Placez l'appareil sur une surface plane.
- Évitez toute surcharge du circuit en ne branchant pas plusieurs produits puissants à une même prise.





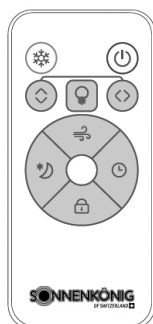









Moniteur



Télécommande

7 Description des fonctions

FR

 MARCHE/ ARRÊT	Appuyez sur ce bouton pour allumer l'appareil à faible vitesse et afficher la température ambiante. Appuyez à nouveau sur ce bouton pour éteindre l'appareil.
 VITESSE	Appuyez sur ce bouton pour passer d'une vitesse faible, à moyenne ou rapide en mode normal.  FAIBLES  MOYENNES  ÉLEVÉES
 MODE VEILLE	Appuyez sur pour sélectionner le mode veille. Ceci change régulièrement entre les différents niveaux de ventilation.
 OSC	Appuyez sur ce bouton pour lancer la fonction d'oscillation de haut en bas. Appuyez de nouveau pour mettre fin à l'oscillation.
 OSC	Appuyez sur ce bouton pour lancer la fonction d'oscillation de droite à gauche. Appuyez de nouveau pour mettre fin à l'oscillation.
 REFROIDIS- SEUR	<p>Avant de lancer cette fonction, assurez-vous qu'il y a suffisamment d'eau dans le réservoir d'eau inférieur. Appuyez sur ce bouton afin d'activer la pompe à eau. L'eau se met à circuler depuis le système de refroidissement afin de convertir l'air chaud en air froid (air chaud combiné à de la vapeur d'eau) et de rafraîchir l'air ambiant. Si vous avez utilisé la fonction de « refroidissement », le Rafraîchisseur continuera de tourner cinq minutes après que vous ayez arrêté le produit afin de laisser le système de refroidissement sécher. Appuyez deux fois sur le bouton « ÉTEINT » et le produit sera forcé de s'arrêter.</p> <p>** Pour un effet refroidissant encore plus réussi, nous vous recommandons de placer un bac à glace ou de la glace dans le réservoir d'eau supérieur.</p> <p>Attention: l'appareil est équipé d'un système d'alerte en cas de pénurie d'eau. S'il n'y a pas suffisamment d'eau dans le réservoir, la fonction de REFROIDISSEUR s'arrête automatiquement, 3 bips d'alerte retentissent et l'icône du refroidisseur se met à clignoter.</p>
 MINUTEUR	Pendant le fonctionnement, vous pouvez utiliser la minuterie pour régler le moment où le désodorisant doit s'éteindre. Si vous appuyez plusieurs fois sur la touche, le temps augmente toujours de 0.5 heure (jusqu'à un maximum de 8 heures), comme indiqué sur l'affichage. Lorsque la minuterie est expirée, l'appareil s'éteint.
 POWER SAVE MODE	Cette touche permet de désactiver l'affichage de l'appareil. Appuyez une fois sur la touche pour éteindre l'écran. Appuyez de nouveau sur cette touche pour le remettre en marche.
 LOCK	Appuyez sur ce bouton pendant 3 secondes pour verrouiller le panneau de commande en cas d'erreur de fonctionnement d'un enfant. Appuyez à nouveau pendant 3 secondes pour désactiver cette fonction.

8 Nettoyage et stockage

FR

1. Veuillez débrancher l'appareil avant de le nettoyer.
2. Veuillez nettoyer le réservoir d'eau et le filtre à mailles toutes les deux semaines.
3. Veuillez nettoyer le système de refroidissement une fois par mois et chaque fois qu'il paraît sale (en fonction de son environnement).
4. Utilisez un chiffon sec pour absorber le reste d'eau sur la tête d'atomisation, et essuyez-la avec un chiffon doux.
5. Veuillez emballer correctement l'appareil et le conserver dans un lieu sec et frais si celui-ci doit rester inutilisé pendant une longue durée.

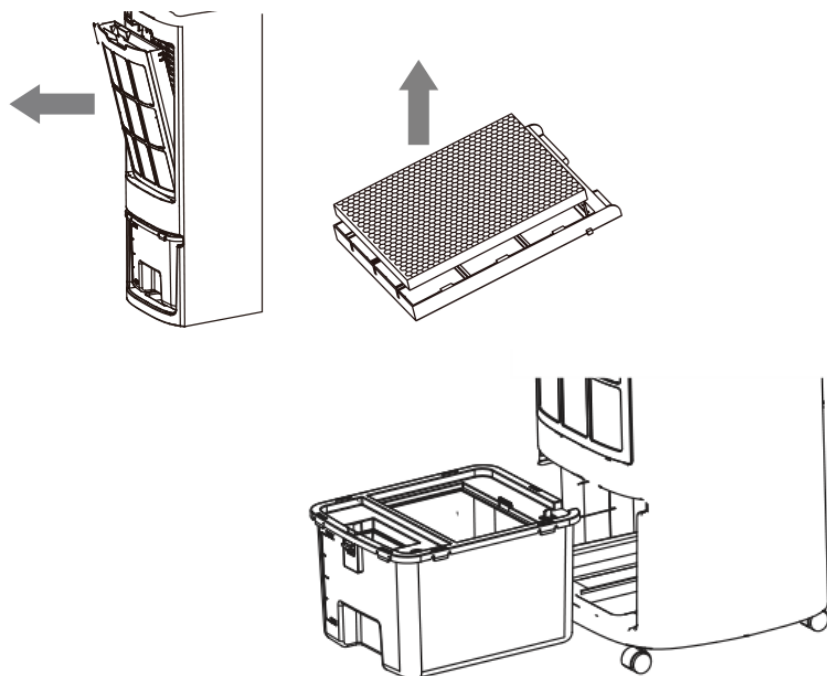

Méthode de nettoyage:

1. Appuyez sur la serrure de la porte et retirez l'arrière, y compris le filtre.
2. Nettoyez ensuite le filtre et l'élément de refroidissement.
3. Retirez complètement le réservoir d'eau de l'appareil.
4. Nettoyer le réservoir d'eau et la gouttière.

9 Entretien

- Veuillez faire réparer votre produit par une personne qualifiée.
- Cet appareil électrique est conforme aux exigences de sécurité applicables. Si des réparations s'avèrent nécessaires, veuillez vous tourner vers un technicien qualifié et n'utiliser que des pièces détachées originales, à défaut d'encourir de graves dangers!
- Pour toute question de service après-vente, veuillez contacter le magasin auprès duquel vous avez fait l'acquisition de cet article.

10 Garantie / élimination / modifications techniques

Garantie

L'appareil est contrôlé de manière précise avant la livraison. Si malgré tout un vice devait être constaté sur votre appareil, adressez-vous en toute confiance à notre revendeur. Veuillez joindre la preuve d'achat, car celle-ci doit être présentée pour la prestation de garantie. La période de garantie est de 24 mois à compter de la date d'achat.

Élimination

L'appareil doit être jeté de manière appropriée. L'appareil peut dans tous les cas être remis gratuitement à tout revendeur spécialisé.

Modifications techniques

Sous réserve de modifications techniques ou de forme. Nous déclinons toute responsabilité en cas de modifications, d'erreurs ou d'omissions techniques ou rédactionnelles dans ce document.

S'il vous plaît conserver les matériaux d'emballage de l'appareil.

CE-Déclaration de conformité

L'appareil est conforme aux normes suivantes

EN 55014-1:2017
EN 55014-2:2015
EN 60335-1:2012/A13:2017
EN 60335-2-98:2003 + A1:2005 + A2:2008
EN 61000-3-2:2014
EN 61000-3-3:2013
EN 62233:2008

2014/35/EU
2014/30/EU
2015/863/EU



INSTRUCTIONS D'ÉLIMINATION DE LA PARTIE ÉLECTRIQUE DU PRODUIT

Conformément à l'article 26 du décret-loi du 31 mars 2015 portant application de la directive 2015/863/CE et de la loi du 4 mars 2014 portant application de la directive 2011/65/CE concernant la réduction de l'utilisation de substances dangereuses dans les équipements électriques et électroniques et la gestion des déchets.

Le symbole de poubelle barré sur la machine ou l'emballage indique que les déchets générés à la fin de leur vie utile doivent être collectés séparément des autres déchets. L'utilisateur doit donc amener l'appareil aux points de collecte appropriés à la fin de sa durée de vie utile. Triez les déchets électroniques et électriques ou renvoyez l'achat de nouveaux appareils équivalents au concessionnaire dans le cadre d'un processus individuel. L'adeguata collecte sélective pour la mise en service ultérieure de l'équipement à recycler, le traitement et l'élimination écologiquement rationnelle, permet d'éviter d'éventuels effets néfastes sur l'environnement et la santé et de promouvoir la réutilisation et/ou le recyclage des matériaux auxquels ils appartiennent. Une mauvaise utilisation de ce produit par l'utilisateur entraînera l'application des sanctions administratives prévues par la législation applicable. Les piles contenues dans l'appareil doivent être éliminées séparément dans les conteneurs appropriés pour la collecte des piles usagées.



L'ÉLIMINATION DES PILES ET ACCUMULATEURS

Conformément au décret législatif 188 du 20 novembre 2008 portant application de la directive 2006/66/CE relative aux piles, accumulateurs et déchets connexes, le symbole de la poubelle barrée d'une croix placée sur la batterie indique qu'il est interdit de jeter les piles usagées dans les ordures ménagères.

Les batteries et les batteries contiennent des substances hautement polluantes pour l'environnement. L'utilisateur est tenu d'éliminer les piles usagées dans les points de collecte situés dans la municipalité ou dans les conteneurs appropriés. Le service est gratuit. De cette façon, les exigences légales seront respectées et l'environnement sera protégé. Les symboles identifiant les matières dangereuses qui peuvent être présentes dans les piles et accumulateurs sont les suivants: Hg= Mercure, Cd= Cadmium, Pb= Plomb.

Maison

Armin Schmid
Olensbachstrasse 9–15
CH-9631 Ulisbach
Tel. Int. +41 58 611 60 00
Tel. Nat. 0848870850
info@sonnenkoenig.ch
www.sonnenkoenig.ch

Maison

Armin Schmid
Peter-Henlein-Strasse 5
D-89331 Burgau
Tel: 0180 500 64 35
info@sonnenkoenig.ch
www.sonnenkoenig.ch

Festnetz 14 Cent/Minute
Mobilnetz bis 42 Cent/Minute

AIR FRESH 12

RIGENERATORE D'ARIA

Manuale dell'utente



INDICE

1 Introduzione.....	29
2 Precauzioni di sicurezza.....	29
3 Dati tecnici	31
4 Designazione/montaggio dei pezzi	32
5 Riempire il serbatoio dell'acqua	33
6 Funzionamento.....	37
7 Descrizione funzionale.....	34
8 Pulizia e conservazione.....	36
9 Manutenzione	37
10 Garanzia / Smaltimento / Modifiche tecniche.....	37

1 Introduzione

IT

Vi ringraziamo per aver scelto il nostro prodotto e vi preghiamo di leggere attentamente il presente manuale prima di mettere in funzione il Rigeneratori d'aria al fine di assicurarne l'uso corretto ed efficiente.

Si tratta di un modello innovativo di un Rigeneratori d'aria nebulizzatore elettrico che si distingue grazie alla sua estetica, funzionalità e semplicità d'uso. Esso offre due diverse funzioni che possono essere abbinare oppure usate separatamente, cioè quella di Rigeneratori d'aria e quella di umidificatore che diffonde una nebbia fresca, e quindi vi permette di godere l'aria fresca nei giorni caldi d'estate e l'aria inumidita durante la stagione asciutta rendendo piacevole il microclima della vostra casa.

Elementi funzionali

Il Rigeneratori d'aria nebulizzatore elettrico utilizza elementi di vibrazione ad ultrasuoni per nebulizzare l'acqua in modo tale da produrre particelle da 1 a 5 micron che vengono espulse con il getto d'aria. Grazie all'umidità, l'apparecchio crea una piacevole sensazione di freschezza nell'ambiente.

Umidità e salute

Un basso grado d'umidità (ambiente secco) contribuisce alla disidratazione della pelle con i problemi che ne conseguono quali labbra screpolate, pelle secca, prurito e la gola secca quando ci si sveglia al mattino. Per esperienza sappiamo che un'umidità relativa compresa tra il 45% ed il 65% è ideale per l'uomo nelle diverse condizioni. Il Rigeneratori d'aria nebulizzatore ad ultrasuoni è stato sviluppato per il vostro benessere in quanto riesce a rinfrescare anche gli ambienti molto asciutti aggiungendo umidità all'aria.

LEGGERE E CONSERVARE QUESTE ISTRUZIONI DI SICUREZZA PRIMA DI USARE L'APPARECCHIO

2 Precauzioni di sicurezza

IMPORTANTI ISTRUZIONI DI SICUREZZA

ATTENZIONE: Durante l'uso dell'apparecchio elettrico, seguire sempre le precauzioni di sicurezza per ridurre il rischio di incendi, scosse elettriche e infortuni.

- Posizionare il raffreddatore a AIR FRESH 12 su una superficie piana. NON posizionare l'unità su superfici sensibili all'acqua per evitare danni dovuti a perdite di liquidi.

- Usare questo rigeneratori d'aria soltanto nelle modalità descritte nel presente manuale. Altri usi non consigliati possono causare incendi, scosse elettriche o infortuni a persone.
- Questo prodotto è destinato al SOLO uso domestico e non all'uso commerciale, industriale o in ambienti esterni.
- Protezione dalle scosse elettriche: non posizionare il Rigeneratori d'aria sui davanzali, non immergere l'unità, la spina o il cavo nell'acqua, non spruzzare liquidi.
- Per ridurre il rischio di scosse, inserire la spina nella presa. Se la spina non entra nella presa, invertire il senso della spina. Se la spina continua a non entrare nella presa, contattare un elettricista qualificato. NON tentare di manomettere questa caratteristica di sicurezza.
- Per ridurre il rischio di incendi o di scosse elettriche, non usare questo Rigeneratori d'aria con alcun dispositivo di controllo della velocità allo stato solido.
- Questo apparecchio non è destinato all'uso da parte di persone (compresi i bambini) con ridotte capacità fisiche, sensoriali e mentali, o inesperte, a meno che non siano supervisionate o istruite sull'uso dell'apparecchio da una persona responsabile della loro sicurezza.
- Supervisionare i bambini per assicurarsi che non giochino con l'apparecchio.
- Spegnerne il Rigeneratori d'aria e scollegarlo dall'alimentazione quando non è in uso, durante lo spostamento in un altro posto o prima di effettuare la pulizia.
- Prima di scollegare il Rigeneratori d'aria, spegnere l'unità, prendere la spina e tirarla dalla presa nel muro. Non tirare la spina prendendola dal cavo.
- Non usare il Rigeneratori d'aria in presenza di fumi esplosivi e/o infiammabili.
- Non posizionare il Rigeneratori d'aria né alcuna sua parte vicino a fiamme libere, fornelli o altri apparecchi di riscaldamento.
- Non usare il Rigeneratori d'aria se il cavo o la spina sono danneggiati o se il prodotto funziona male, è caduto o è stato danneggiato in qualche modo.
- Evitare il contatto con le parti mobili del Rigeneratori d'aria.
- L'uso di accessori non consigliati dal produttore può essere pericoloso.
- Posizionare il Rigeneratori d'aria su una superficie piana e asciutta.
- Non appendere né montare il Rigeneratori d'aria sul muro o al soffitto.
- Non usare il Rigeneratori d'aria se il telaio è danneggiato.
- La presenza di gioco tra la presa di corrente CA e la spina potrebbe provocare il surriscaldamento e la distorsione della spina. Contattare un elettricista esperto per sostituire la presa lasca o usurata.

- Usare solo alimentazioni elettriche corrispondenti a quella indicata nell'etichetta di rendimento dell'unità.
- Se il cavo di alimentazione è danneggiato, farlo sostituire dal produttore, dal suo agente di servizio o da altre persone qualificate per evitare eventuali pericoli.
- I bambini dagli 8 anni in su e le persone con ridotte capacità fisiche, sensoriali o mentali o inesperte possono usare questo apparecchio se sono supervisionate o istruite all'uso sicuro dell'apparecchio e ne comprendono, quindi, i potenziali pericoli. I bambini non devono giocare con l'apparecchio. I bambini non devono effettuare le operazioni di pulizia e manutenzione senza la supervisione di un adulto.

3 Dati tecnici

N. modello	AIR FRESH 12
Tensione nominale	220 - 240V~
Frequenza nominale	50 Hz
Potenza in entrata	65 W
Categoria di protezione	II
Capacità del serbatoio dell'acqua:	6000 ml

4 Designazione/montaggio dei pezzi

IT

IDENTIFICAZIONE DEI COMPONENTI



ASSEMBLAGGIO

Posizionare il Rigeneratori d'aria su un pavimento piano, inserire le ruote negli appositi fori posizionati alla base dell'unità.

5 Riempire il serbatoio dell'acqua

IT

Posizionare il Rigeneratori d'aria su una superficie piana e seguire i passaggi riportati in basso:

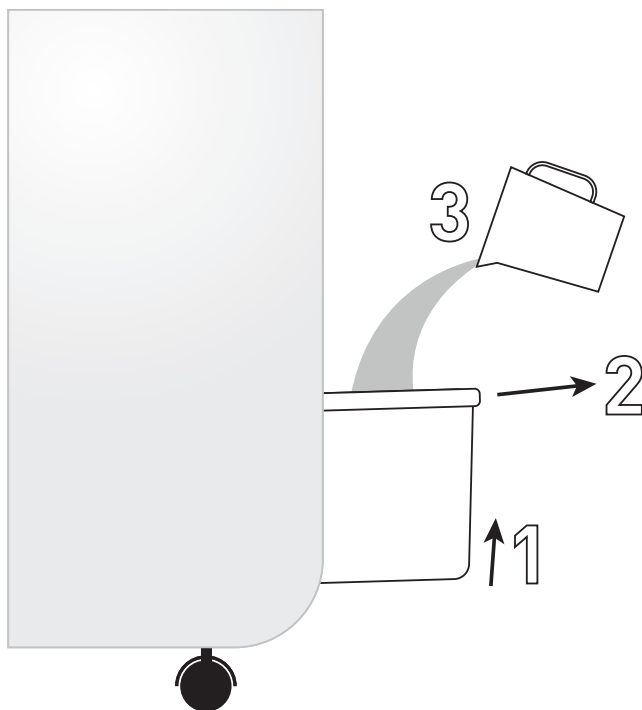

- (1) Sollevare leggermente il serbatoio dell'acqua.
- (2) Estrarre il serbatoio dell'acqua di circa 10 cm fino alla spilla di sicurezza, quindi aggiungere acqua.
- (3) Riempire il serbatoio con acqua o pulirlo.
- (4) Spingere nuovamente il serbatoio dell'acqua nell'apparecchio.

6 Funzionamento

IT

- Assicurarsi che l'unità sia spenta prima di inserire la spina nella presa di corrente.
- Posizionare l'unità su una superficie piana e stabile.
- Evitare di sovraccaricare il circuito elettrico collegando altri prodotti ad alta potenza nella stessa presa di corrente.





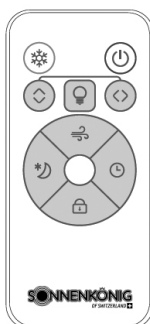









Schermo



Telecomando

7 Descrizione funzionale

IT

 ON/OFF	<p>Premere questo pulsante per accendere l'unità a bassa velocità e visualizzare la temperatura della stanza. Premere di nuovo il pulsante per spegnere l'unità.</p>
 VELOCITÀ	<p>Premere questo pulsante per scegliere tra BASSA, MEDIA e ALTA velocità nella modalità normale.</p> <p style="text-align: center;">  BASSO  MEDIO  ALTO </p>
 MODA VEILLE	<p>Premere per selezionare la modalità di sospensione. Questo cambia regolarmente tra i diversi livelli di ventilazione.</p>
 OSC	<p>Premere questo pulsante per avviare la rotazione del Rigeneratori d'aria verso l'alto e verso il basso. Premere di nuovo il pulsante per fermare la rotazione.</p>
 OSC	<p>Premere questo pulsante per avviare la rotazione del Rigeneratori d'aria verso sinistra e verso destra. Premere di nuovo il pulsante per fermare la rotazione.</p>
 FREDDO	<p>Prima di usare questa funzione, assicurarsi di riempire a sufficienza il serbatoio dell'acqua inferiore. Premere questo pulsante per avviare la pompa dell'acqua. L'acqua si diffonde dal master freddo per convertire l'aria calda in aria fredda (aria calda combinata con vapore acqueo) e diminuire la temperatura in modo efficace. Se si usa la funzione "FREDDO", quando si arresta il prodotto, il Rigeneratori d'aria continuerà a funzionare per altri 5 minuti per asciugare il master di raffreddamento. Premere il pulsante "OFF" due volte per forzare l'arresto del prodotto.</p> <p>**Per ottenere un migliore effetto di raffreddamento, si consiglia di posizionare una scatola di ghiaccio o direttamente del ghiaccio nel serbatoio dell'acqua superiore.</p> <p>Attenzione: quando il livello dell'acqua è basso, si attiva il sistema di avviso: la funzione FREDDO si arresta automaticamente, vengono emessi 3 segnali di avviso e lo schermo lampeggia.</p>
 TIMER	<p>Quando l'unità non è in uso, è possibile impostare il timer in modo da spegnere il Rigeneratori d'aria dopo un certo periodo di tempo. Premere questo pulsante ripetutamente per aumentare l'impostazione del timer di 0.5 ora (fino a un massimo di 8 ore) come indicato sullo schermo. Dopo 5 secondi, il timer si avvia. Una volta terminato il tempo impostato sul timer, l'unità si spegne.</p>
 MODO ECONOMIC	<p>Con questo tasto è possibile disattivare la visualizzazione dell'apparecchio. Premere una volta il pulsante per spegnere il display. Premere di nuovo per riaccenderlo.</p>
 LOCK	<p>Premere questo pulsante per 3 secondi per bloccare il pannello di controllo in caso di errore di funzionamento del bambino. Premere nuovamente per 3 secondi per disabilitare questa funzione.</p>

8 Pulizia e conservazione

IT

1. Scollegare l'unità prima di effettuare la pulizia.
2. Pulire il serbatoio dell'acqua e la rete del filtro ogni due settimane.
3. Pulire il master di raffreddamento quando è visibilmente sporco oppure ogni mese (in base alle condizioni circostanti).
4. Usare un panno asciutto per assorbire l'acqua rimanente sul cappuccio atomizzatore e asciugarlo con un panno morbido.
5. Impaccare l'apparecchio in modo consono e conservarlo in un luogo asciutto se non lo si usa per tanto tempo.

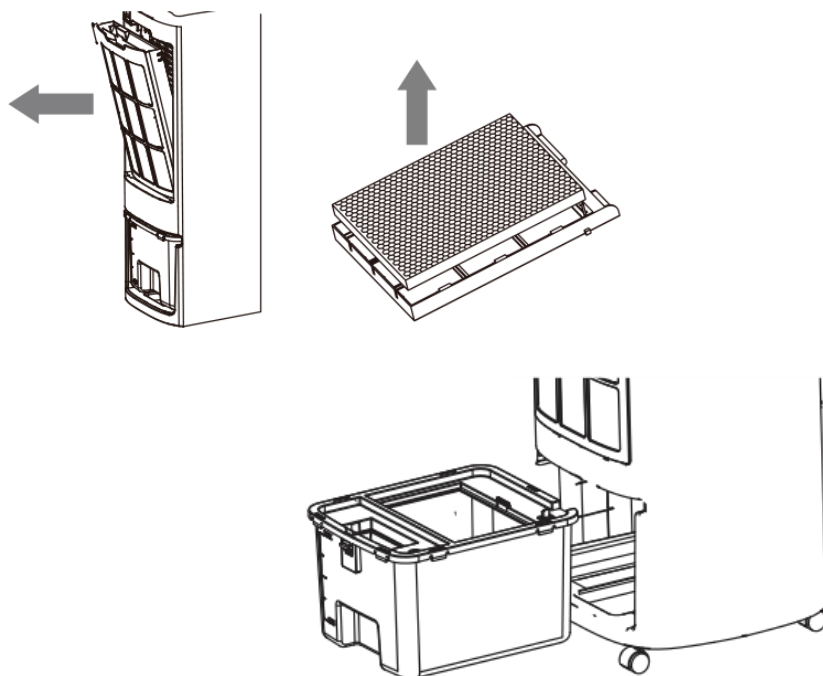

Metodo di pulizia:

1. Premere la serratura dello sportello e rimuovere la parte posteriore, compreso il filtro.
2. Quindi pulire il filtro e l'elemento di raffreddamento.
3. Estrarre completamente il serbatoio dell'acqua dall'apparecchio.
4. Pulire il serbatoio dell'acqua e la grondaia.

9 Manutenzione

- Le riparazioni devono essere effettuate solo da personale qualificato.
- Questo prodotto elettrico è conforme ai relativi requisiti di sicurezza. Le riparazioni devono essere effettuate solo da personale qualificato con l'uso di pezzi di ricambio originali, per evitare notevoli danni all'utente.
- Contattare il negozio di acquisto per eventuali necessità post-vendita.

IT

10 Garanzia / Smaltimento / Modifiche tecniche

Garanzia

I prodotti vengono controllati attentamente prima della spedizione. Se dovesse comunque presentarsi un vizio sul vostro apparecchio, vi invitiamo a rivolgervi in tutta tranquillità al vostro rivenditore. Vi rammentiamo di portare appresso la ricevuta d'acquisto, che deve essere presentata per ogni prestazione in garanzia. Il periodo di garanzia è di 24 mesi dalla data di acquisto.

Smaltimento

Provvedere ad un corretto smaltimento del prodotto. L'apparecchio può essere consegnato gratuitamente per il relativo smaltimento a qualsiasi rivenditore specializzato.

Modifiche tecniche

Salvo modifiche tecniche ed estetiche. Non siamo responsabili per tali modifiche, differenze od omissioni contenute in questo manuale dell'utente. Si prega di conservare il materiale d'imballaggio dell'apparecchio.

CE-Dichiarazione di Conformità

Il dispositivo è conforme alle seguenti norme

EN 55014-1:2017

EN 55014-2:2015

EN 60335-1:2012/A13:2017

EN 60335-2-98:2003 + A1:2005 + A2:2008

EN 61000-3-2:2014

EN 61000-3-3:2013

EN 62233:2008

2014/35/EU

2014/30/EU

2015/863/EU



INFORMATIVA SMALTIMENTO RELATIVA ALLA PARTE ELETTRICA DEL PRODOTTO

Ai sensi del D.L. 31 marzo 2015 art. 26, di attuazione della direttiva 2012/19/EU e del D.L. 27 del 4 marzo 2014, di attuazione della direttiva 2015/863/EU relativa alla riduzione dell'uso di sostanze pericolose nelle apparecchiature elettriche ed elettroniche, nonché allo smaltimento dei rifiuti.

Il simbolo del cassonetto barrato riportato sull'apparecchiatura o sulla confezione indica che il prodotto alla fine della propria vita utile deve essere raccolto separatamente dagli altri rifiuti. L'utente dovrà, pertanto, conferire l'apparecchiatura giunta a fine vita agli idonei centri di raccolta differenziata dei rifiuti elettronici ed elettrotecnici, oppure riconsegnarla al rivenditore al momento dell'acquisto di una nuova apparecchiatura di tipo equivalente, in ragione di uno ad uno. L'adeguata raccolta differenziata per l'avvio successivo dell'apparecchiatura dimessa al riciclaggio, al trattamento e allo smaltimento ambientalmente compatibile, contribuisce ad evitare possibili effetti negativi sull'ambiente e sulla salute e favorisce il reimpiego e/o riciclo dei materiali di cui è composta l'apparecchiatura. Lo smaltimento abusivo del prodotto da parte dell'utente comporta l'applicazione delle sanzioni amministrative previste dalla normativa vigente. Eventuali pile o batterie ricaricabili contenute nel dispositivo devono essere smaltite separatamente negli appositi raccoglitori preposti alla raccolta delle pile esauste.



SMALTIMENTO PILE E ACCUMULATORI

Ai sensi del D. Lgs. 20 novembre 2008 n. 188, di attuazione della Direttiva 2006/66/CE concernente pile, accumulatori e relativi rifiuti, il simbolo del bidone barrato posto sulla batteria indica che è fatto divieto di smaltire batterie esauste nei rifiuti domestici.

Pile e batterie contengono sostanze altamente inquinanti per l'ambiente. E' fatto obbligo all'utilizzatore di smaltire le batterie esauste nei centri di raccolta siti nel comune di appartenenza o negli appositi contenitori. Il servizio è gratuito. In tal modo verranno rispettate le norme di legge contribuendo alla salvaguardia dell'ambiente. I simboli identificativi di sostanze pericolose eventualmente presenti in pile e batterie sono i seguenti: Hg= Mercurio, Cd= Cadmio, Pb= Piombo.

Ditta

Armin Schmid
Olensbachstrasse 9–15
CH-9631 Ulisbach
Tel. Int. +41 58 611 60 00
Tel. Nat. 0848870850
info@sonnenkoenig.ch
www.sonnenkoenig.ch

Ditta

Armin Schmid
Peter-Henlein-Strasse 5
D-89331 Burgau
Tel: 0180 500 64 35
info@sonnenkoenig.ch
www.sonnenkoenig.ch

Telefono fisso 14 Cent/Minute
Telefono mobile bis 42 Cent/Minute

AIR FRESH 12

AIR FRESHENER

User manual

EN



Article-Nr. AIR FRESH 12: 10301201

INDEX

1 Introduction 42

2 Safety Information 42

3 Technical specifications 44

4 Part Designation/Assembly 45

5 How to fill the water tank..... 46

6 How to use 47

7 Functional description 48

8 Cleaning and storage..... 49

9 Maintenance 50

10 Warranty / Disposal / Technical change 50

1 Introduction

Thank you very much for choosing our device. Please read this manual carefully before operating the Air freshener to ensure correct and efficient use.

EN

This model of the electric air freshener is novel and has an attractive appearance, useful features and is easy to use. The unit provides both Air freshener and humidifier functions and distributes cool, humid mist. These functions can be used together or separately. It creates the "cool breeze" during the hot summer months and humidity during the dry season. So you feel completely at home in your home. This product is suitable for different climatic environments, especially for dry climate.

Functional elements

The electric air freshener uses cooling elements in the water tank, which cool the water in the tank, and distributes the moist mist through a Air freshener in the air. Thanks to the humidity, the Air Freshener creates a comfortable environment.

Healthy humidity

Insufficient moisture (dry ambient air) can dry out the skin, which can lead to problems such as brittle lips, dry and itchy skin and a dry, sore throat. We know from experience that a relative humidity of 45-65 % is good for people under various conditions. The Air freshener is designed for a more pleasant feeling and cooling even in a very dry environment by adding moisture to the air.

READ AND SAVE THESE SAFETY INSTRUCTIONS BEFORE USING THIS APPLIANCE

2 Safety Information

IMPORTANT SAFETY INSTRUCTIONS

WARNING: When using this electrical appliance, basic safety precautions should always be followed to reduce the risk of fire, electric shock and personal injury.

- Place the appliance on a flat surface. DO NOT place the unit on water-sensitive surfaces to avoid damage from leaking liquids.

- Use this air freshener only as described in this manual. Other use not recommended may cause fire, electric shock or injury to persons.
- This product is intended for household use ONLY and not for commercial, industrial or outdoor use.
- To protect against electric shock: do not place Air freshener on windowsills; do not immerse unit, plug or cord in water; and do not spray with liquids.
- To reduce the risk of shock, this plug is intended to fit the outlet. If the plug does not fit fully in the outlet, reverse the plug. If it still does not fit, contact a qualified electrician. DO NOT attempt to bypass this safety feature.
- To reduce the risk of fire and electric shock, do not use this Air freshener with any solid-state speed control device.
- This appliance is not intended for use by persons (including children) with reduced physical, sensory or mental capabilities, or lack of experience and knowledge, unless they have been given supervision or instruction concerning the use of the appliance by a person responsible for their safety.
- Children should be supervised to ensure that they do not play with the appliance.
- Turn the Air freshener OFF and unplug the device from the outlet when not in use, when moving it from one location to another, and before cleaning.
- To disconnect the Air freshener, first turn the unit OFF, grip the plug and pull it from the wall outlet. Never pull the plug by the cord.
- Do not operate the Air freshener in the presence of explosive and/or flammable fumes.
- Do not place the Air freshener or any parts near an open flame, cooking or other heating appliance.
- Do not operate the Air freshener with a damaged cord or plug, or if the product malfunctions, or is dropped and damaged in any way.
- Avoid contact with any moving part of the air freshener.
- The use of attachments not recommended by the manufacturer may be hazardous.
- Place the Air freshener on a dry, level surface.
- Do not hang or mount the Air freshener on a wall or ceiling.
- Do not operate if the Air freshener casing is damaged.
- A loose fit between the AC outlet (receptacle) and plug may cause overheating and a distortion of the plug. Contact a qualified electrician to replace loose or worn outlet.

- Use the device only on a power supply that matches that shown on the unit's rating label.
- If the supply cord is damaged, it must be replaced by the manufacturer, its service agent or similarly qualified persons in order to avoid hazards.
- This appliance can be used by children aged from 8 years and above and by persons with reduced physical, sensory or mental capabilities or lack of experience and knowledge if they have been given supervision or instruction concerning the use of the appliance in a safe way, and understand the hazards involved. Children must not play with the appliance. Cleaning and user maintenance must not be carried out by children without supervision.

3 Technical specifications

Model No.	AIR FRESH 12
Rated Voltage	220 - 240V~
Rated Frequency	50 Hz
Power Input	65 W
Protection Class	II
Water Tank Capacity	6000 ml

4 Part Designation/Assembly

PART DESIGNATION



ASSEMBLY

Position the air freshener on a level floor; insert the wheels into the holes positioned on the bottom of the unit.

5 How to fill the water tank

Place the air freshener on a level ground and follow the steps below:

EN

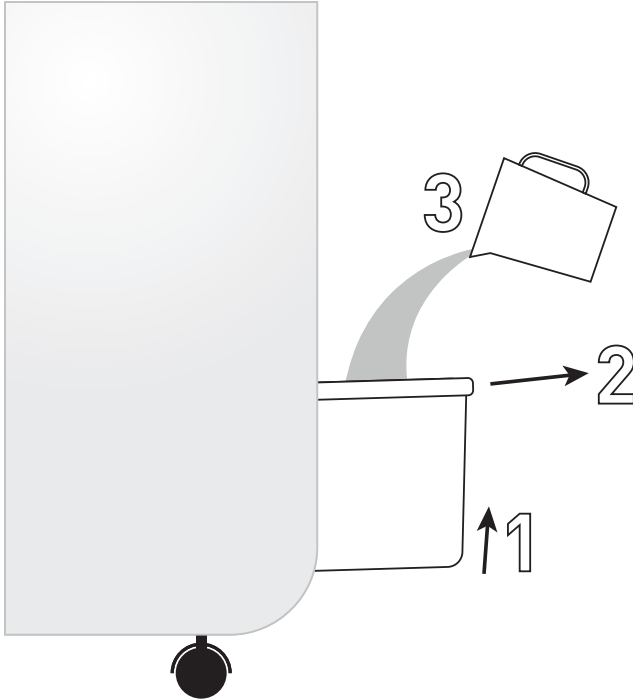

- (1) Lift the water tank slightly.
- (2) Pull out the water tank about 10 cm to the safety pin, then add water.
- (3) Fill the tank with water or clean it.
- (4) Push the water tank back into the appliance.

6 How to use

- Please ensure that the device is powered off before plugging it into the power socket.
- Place the unit on a firm, water resistant, and level surface.
- Avoid overloading the circuit by not plugging other high wattage products into the same power socket.

EN





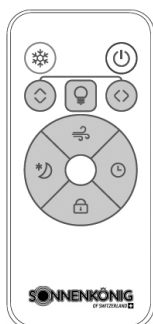









Display panel



Remote control

7 Functional description

EN

 ON/OFF	<p>Press this button to turn on the unit at low speed, and display the room temperature. Press it again to turn off the unit.</p>
 SPEED	<p>Press this button to switch the unit from LOW to MID to HI speed, in Normal Mode.</p> <p style="text-align: center;">  LOW  MID  HIGH </p>
 * SLEEP MODE	<p>Press to select the sleep mode. This changes regularly between the different ventilation levels.</p>
 OSC	<p>Press this button to start the oscillation in up and down direction. Press it again to stop the oscillation.</p>
 OSC	<p>Press this button to start the oscillation in left and right direction. Press it again to stop the oscillation.</p>
 COOLER	<p>Before activating this function, ensure there is enough water in the lower water tank. Press this button and the water pump starts running. The water circulates from the cooler master to allow warm air to be converted to cool air (warm air combined with water vapor) and to cool down the temperature effectively. If you have used the cooler function, when you stop the product, the Air freshener will continue working for 5 minutes to dry the cooler master. If you press the "Off" button twice, the product will be forced to stop.</p> <p>** For better cooling effect, we recommend adding an ice box or ice in the upper water tank.</p> <p>Caution: the unit has a water shortage warning system. If there is not enough water, the COOLER function will be automatically stopped, and 3 beep warning sound will be heard, and the cooler display will flash.</p>
 TIMER	<p>When the unit is in use, you can set the Timer to turn off the Air freshener after a specified time. Press this button repeatedly to increase the Timer setting in 0.5 hour increments (up to a maximum of 8 hours) as indicated on the display. Once the Timer has run out, the unit will turn off.</p>
 POWER SAVE MODE	<p>With this key you can deactivate the display of the device. Press the button once to turn off the display. Press again to turn it back on.</p>
 LOCK	<p>Press this button for 3 seconds to lock the control panel in the event of a child operating error. Press again for 3 seconds to disable this function.</p>

8 Cleaning and storage

1. Unplug the unit before cleaning.
2. Please clean the water tank and filter mesh every four weeks.
3. Please clean the cooling master when it is visibly dirty or every month (depending on the condition of the environment).
4. Use a dry cloth to absorb any remaining water on the atomizing cup, and dry it using a piece of soft cloth.
5. Pack this appliance properly and store it in a cool dry place if it is not used for a long period.

EN

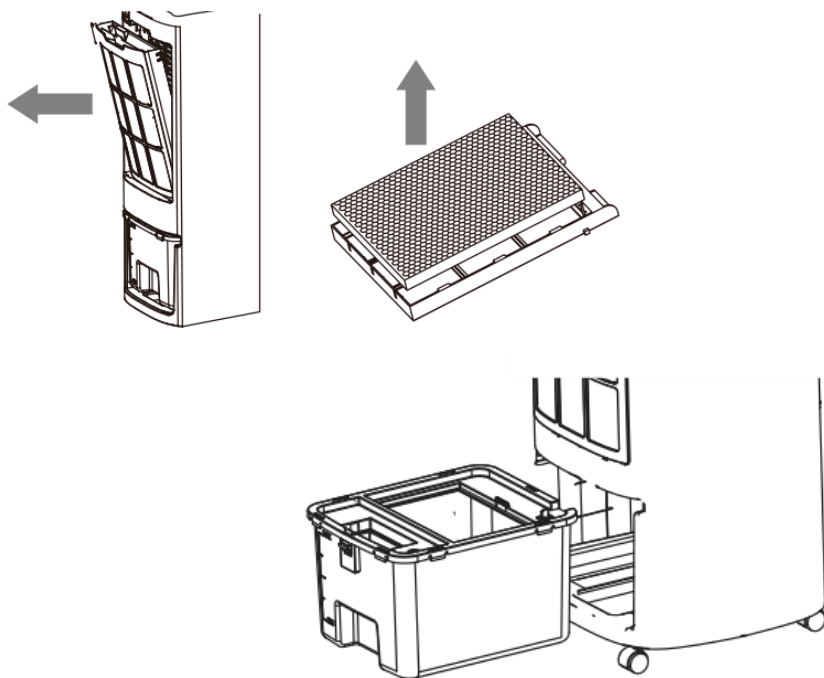

Cleaning method:

1. Press the door lock and remove the back including the filter.
2. Then clean the filter and the cooling element.
3. Pull the water tank completely out of the unit.
4. Clean the water tank and the gutter.

9 Maintenance

- Have your product repaired only by a qualified person.
- This electrical product meets the relevant safety requirements. Repairs should only be carried out by qualified persons using original spare parts, otherwise this may result in considerable danger to the user.
- Please contact the store in which you bought the product for after-sale services, if required.

EN

10 Warranty / Disposal / Technical change

Warranty

The products are controlled just before delivery. If despite a lack of your product, try trustfully your seller. Please bring your receipt, as this is to be submitted for each warranty. The guarantee period is 24 months from date of purchase.

Disposal

The device must be disposed of properly. The device can be distributed free of charge for disposal at each dealer.

Technical changes

We reserve the right to modify the price, the design and the technical features. Please save the packaging materials of the unit.

CE Declaration of Conformity

This device complies with the following standards

EN 55014-1:2017
EN 55014-2:2015
EN 60335-1:2012/A13:2017
EN 60335-2-98:2003 + A1:2005 + A2:2008
EN 61000-3-2:2014
EN 61000-3-3:2013
EN 62233:2008

2014/35/EU
2014/30/EU
2015/863/EU



DISPOSAL INSTRUCTIONS FOR THE ELECTRICAL PART OF THE PRODUCT

In accordance with Article 26 of the Decree-Law of 31 March 2015 implementing Directive 2012/19/EC and the Law of 4 March 2014 implementing Directive 2011/863/EC on the reduction of the use of hazardous substances in electrical and electronic equipment and on waste management.

The crossed-out dustbin symbol on the machine or packaging indicates that the waste generated at the end of its useful life must be collected separately from other waste. The user must therefore take the device to the appropriate collection points at the end of its service life. Sort electronic and electrical waste or send the purchase of new, equivalent devices back to the dealer in a one-to-one process. L'adeguata separate collection for subsequent commissioning of the equipment to be recycled, treatment and environmentally sound disposal, helps to avoid possible adverse effects on the environment and health and promote the reuse and/or recycling of the materials to which they belong. composed the equipment. Misuse of this product by the user will result in the application of the administrative penalties provided for in the applicable legislation. Batteries contained in the device must be disposed of separately in the appropriate containers for the collection of used batteries.

EN



DISPOSAL OF BATTERIES AND ACCUMULATORS

In accordance with Legislative Decree 188 of 20 November 2008 implementing Directive 2006/66/EC on batteries, accumulators and related waste, the symbol of the crossed-out waste bin on the battery indicates that it is prohibited to dispose of used batteries in household waste.

Batteries and batteries contain substances that are highly polluting for the environment. The user is obliged to dispose of used batteries at collection points in the municipality or in appropriate containers. The service is free. In this way, legal requirements will be respected and the environment will be protected. The symbols identifying hazardous materials that may be present in batteries and accumulators are as follows: Hg= Mercury, Cd= Cadmium, Pb= Lead.

Company

Armin Schmid
Olensbachstrasse 9–15
CH-9631 Ulisbach
Tel. Int. +41 58 611 60 00
Tel. Nat. 0848870850
info@sonnenkoenig.ch
www.sonnenkoenig.ch

Company

Armin Schmid
Peter-Henlein-Strasse 5
D-89331 Burgau
Tel: 0180 500 64 35
info@sonnenkoenig.ch
www.sonnenkoenig.ch

Telefono fisso 14 Cent/Minute
Telefono mobile bis 42 Cent/Minute